

РУКОВОДСТВО ПО ЭКСПЛУАТАЦИИ

Xtreme 

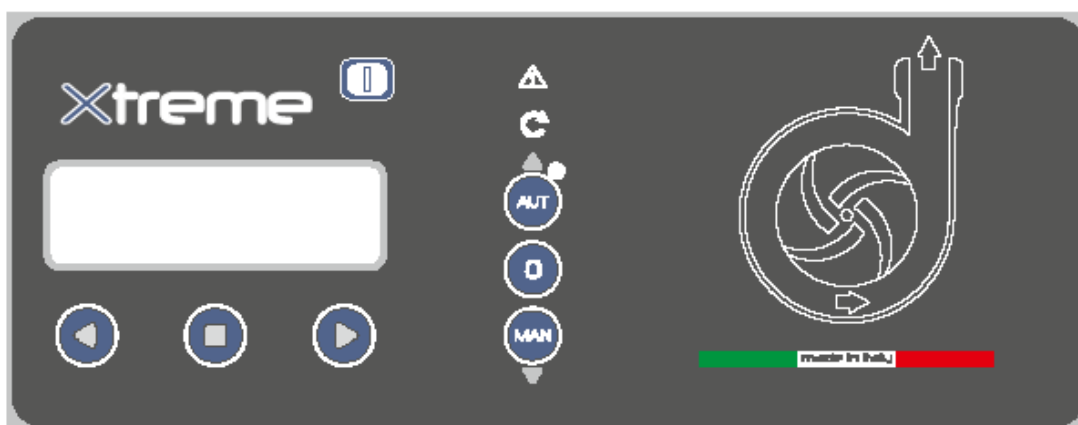

СОДЕРЖАНИЕ

1. Предупреждения	3
2. Обзор	3
3. Обращение	4
4. Общее описание	4
5. Установка	5
6. Световые индикаторы и кнопки	6
7. Дисплей	11
8. Общая эксплуатация	12
9. Настройка параметров	12
10. Общие настройки	13
11. Настройки насоса	23
12. Эксплуатационные программы	29
13. Настройка модема Gsm	33
14. Настройка сигнала аварии	36
15. Восстановление заводских настроек	39
16. Аварийная индикация	40
17. Схема подключения	41
18. Примеры применения	45
19. Остановка насоса	50
20. Техническое обслуживание	50
21. Утилизация отходов	50
22. Запасные части	50
23. Сертификат соответствия	51

1. ПРЕДУПРЕЖДЕНИЯ

Следующие символы, сопровождаемые словами: «ОПАСНОСТЬ», «ПРЕДУПРЕЖДЕНИЕ», указывают на потенциальную опасность, возникшую в результате несоблюдения соответствующего предупреждения, как указано ниже:



**DANGER
RISK OF ELECTRIC
SHOCK**

Несоблюдение этого предупреждения может привести к поражению электрическим током



DANGER

Несоблюдение этого предупреждения может привести к травмам и / или повреждению имущества



WARNING

Несоблюдение этого предупреждения может привести к повреждению насоса, устройства или системы

- ВНИМАНИЕ:

Перед запуском убедитесь, что насосы полностью погружены в воду.

- ВНИМАНИЕ:

Обеспечьте правильное направление вращения насосов.

- ВНИМАНИЕ:

Панель управления должна быть подключена квалифицированным электриком в соответствии с действующими электрическими правилами.

- ВНИМАНИЕ:

Электрический насос или двигатель и панель должны быть подключены к эффективной системе заземления в соответствии с действующими электрическими правилами.

- ВНИМАНИЕ:

Заземлите блок перед выполнением любой другой операции.

- ВНИМАНИЕ:

Электрический насос или двигатель могут запускаться автоматически.

- ВНИМАНИЕ:

Как правило, всегда отключите питание, прежде чем приступать к выполнению каких-либо операций с электрическими или механическими компонентами устройства или системы. Если вы должны работать внутри электрической панели, необходимо также отключить внутреннюю батарею (установленную одновременно с модулем GSM).

2. ОБЗОР

Цель данного руководства - предоставить необходимую информацию для правильной установки, использования и обслуживания XTREME¹. Перед эксплуатацией устройства пользователь должен прочитать это руководство. Неправильное использование может привести к повреждению шкафа и привести к конфискации гарантийного покрытия. Всегда указывайте идентификационный код модели и номер конструкции при запросе технической информации или запасных частей в нашем отделе продаж и обслуживания. Указанная ниже инструкция и предупреждения относятся к стандартной версии; обратитесь к документации по контракту на продажу для модификаций и специальных характеристик. Для получения инструкций, ситуаций и событий, не учтенных в этом руководстве или в документах продажи, обратитесь в нашу службу поддержки.

Наши агрегаты должны быть установлены в защищенных, хорошо вентилируемых, неопасных средах и должны использоваться при максимальной температуре + 40 ° C и минимум -5 ° C (относительная влажность 50% при 40 ° C не конденсируется).

3. ОБРАЩЕНИЕ



С панелью необходимо обращаться с осторожностью, так как падения и удары могут привести к повреждению без видимых внешних знаков.

Если по какой-либо причине устройство не установлено и не запускается сразу после того, как оно достигло пункта назначения, оно должно храниться надлежащим образом. Внешняя упаковка и отдельно упакованные принадлежности должны оставаться неповрежденными, а целое должно быть защищено от погодных условий, особенно от температуры замерзания, а также от любых ударов или падений.

ПРЕДВАРИТЕЛЬНАЯ ИНСПЕКЦИЯ: после удаления внешней упаковки визуально осмотрите панель управления, чтобы убедиться, что она не пострадала во время транспортировки.

Если какой-либо ущерб виден, сообщите об этом нашему дилеру как можно скорее, не позднее пяти дней с даты поставки.

4. ОБЩЕЕ ОПИСАНИЕ



XTREME¹ - это электронная панель для непосредственного запуска 1 одно- или трехфазного насоса с защитой от сухого хода через cosφ и минимальный ток, дистанционное управление с gsm и приложением.

FOURGROUP S.r.l. не несет ответственности за любой ущерб, причиненный или пострадавший в результате его несанкционированного или ненадлежащего использования.

ОБЩИЕ ХАРАКТЕРИСТИКИ

многоязычный; пароль; отсрочка возврата источника питания; самотестирование двигателя; задержка защиты; Частота 50-60 Гц; различные пусковые чередования; одновременная работа двигателя; исключение двигателя; начальная задержка; настройки через GSM-APP.

ОБЩИЕ НАСТРОЙКИ

самообучение данных двигателя; ток min-max (A), min cosφ; точная настройка задержки; остановка задержки; максимальная непрерывная работа; максимальные стартопы в час; максимальный старт-ап в минуту; max klixon trip; запрос на обслуживание.

ПРОСМОТРЫ ДИСПЛЕЯ

напряжение (В); частота (Гц); ток двигателя (А); двигатели cosφ; счетчик импульсов ; часы работы; наличие GSM; давление (бар); уровень воды (мт); последние аварийные сигналы; запрос на обслуживание.

АВАРИЙНЫЕ СИГНАЛЫ, ВЫХОДЫ И ЗАЩИТА СИГНАЛОВ

режим акустической сигнализации; режим световой сигнализации; сигнализация через реле; Выходной сигнал 12 В; задержка сигнала тревоги; разграничение активации тревоги; минимальный уровень воды; минимальное напряжение; фазовая ошибка; ошибка частоты; минимальный ток двигателя; мин. двигатели cosφ; двигатели термоконтакты; тах залипание термоконтактов; вода в масляной камере; максимальные стартопы в час; максимальные старты в минуту; максимальная непрерывная работа

РЕЖИМ РАБОТЫ ПО УМОЛЧАНИЮ

ЧИСТАЯ

датчик минимального уровня или вход поплавкового переключателя; реле давления или поплавкового переключателя; режим опорожнения; Датчик 4-20 мА, если он присутствует:> отображение уровня давления на дисплее,> настройка уровня давления на дисплее.

ТЕМНО

поплавковые переключатели (обычные или многоконтактные типы); ввод поплавкового входа максимального уровня; самоблокировки; режим опорожнения; 4-20 мА, если есть:> вид на уровне на дисплее,> настройка уровня давления на дисплее.

Цифра

датчик минимального уровня или вход поплавкового переключателя; Вход датчика уровня давления 4 ÷ 20 мА; установка уровня запуска двигателя; установка уровня останова двигателя; установка уровня останова двигателя.

PAUSE / РАБОТА

программа позволяет управлять работой насоса только с двумя определенными моментами, независимо от входов, паузы (насос простоя) и работы (время запуска насоса).

5. УСТАНОВКА



Закрепите панель управления устойчивой опорой с помощью винтов и винтового анкера, используя отверстия, расположенные в коробке (рис.1) или фиксирующий кронштейн, если они имеются.

Чтобы подключить кабели на своих клеммах, используйте инструмент надлежащего размера, чтобы избежать повреждения винтов или их сиденья. Если использовать электрическую отвертку, обратите внимание, чтобы не испортить нить или винты.

После фиксации удалите каждый пластиковый или металлический излишек (например, куски медных кабелей или пластиковые стружки коробки) внутри коробки, прежде чем подавать питание.

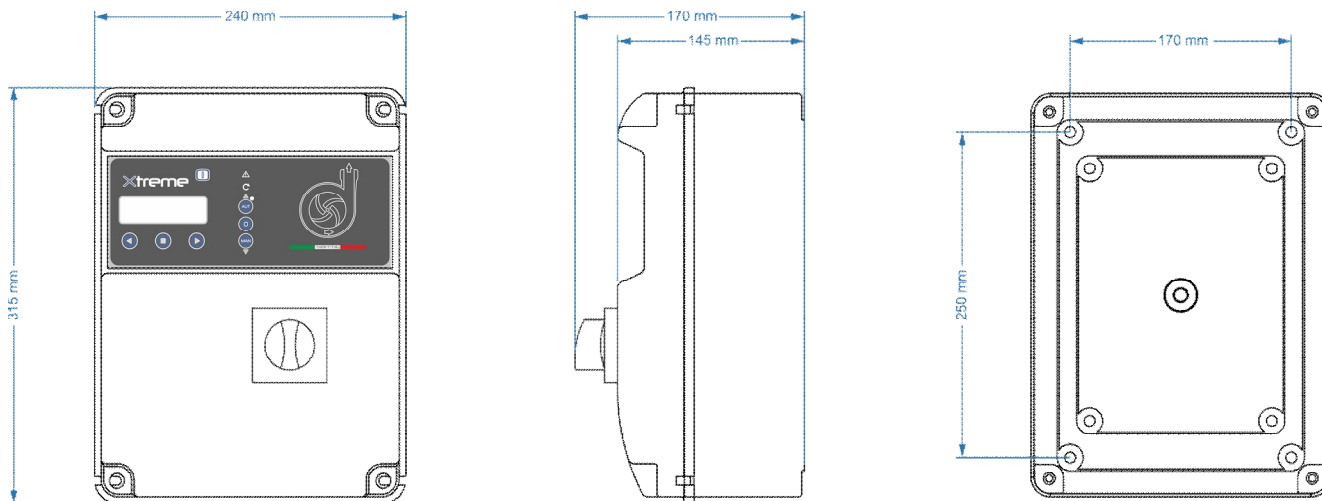

Fig.1

ВНИМАНИЕ: дисплей / синоптик, расположенный на крышке панели управления, подключается через один или несколько кабелей (даже плоский кабель) к электронному блоку управления, установленному на нижней панели панели управления.

Обратите особое внимание и заботу, открыв электрическую панель.

После открытия панели управления, поддерживайте крышку, чтобы не повредить / не разорвать соединительные кабели.

Линия тока питания

Подключите устройство к земле, прежде чем выполнять какую-либо другую операцию.

Вход напряжения соответствует данным, записанным на панели и на насосе:

(400 В ± 10% 50/60 Гц x il XTREME¹-T)

(230 В ± 10% 50/60 Гц x il XTREME¹-T)

(230 В ± 10% 50/60 Гц x il XTREME¹-M).

Убедитесь, что кабель питания может выдерживать номинальный ток и подключать его к клеммам общего переключателя панели управления.

Если кабели открыты, они должны быть надлежащим образом защищены.

Линия должна быть защищена дифференциальным магнитотермическим переключателем, измеренным в соответствии с действующими правилами.

Линия питания двигателя

Подключите устройство к земле, прежде чем выполнять какую-либо другую операцию.

Вход напряжения соответствует данным, записанным на двигателях:

(400 В ± 10% 50/60 Гц трехфазное)

(230 В ± 10% 50/60 Гц трехфазное)

(230 В ± 10% 50/60 Гц однофазный).

Выполняя некоторый запуск, убедитесь, что двигатели имеют правильное направление вращения, обычно обозначенное стрелкой, напечатанной на двигателях.

6. СВЕТОВАЯ ИНДИКАЦИЯ И КНОПКИ

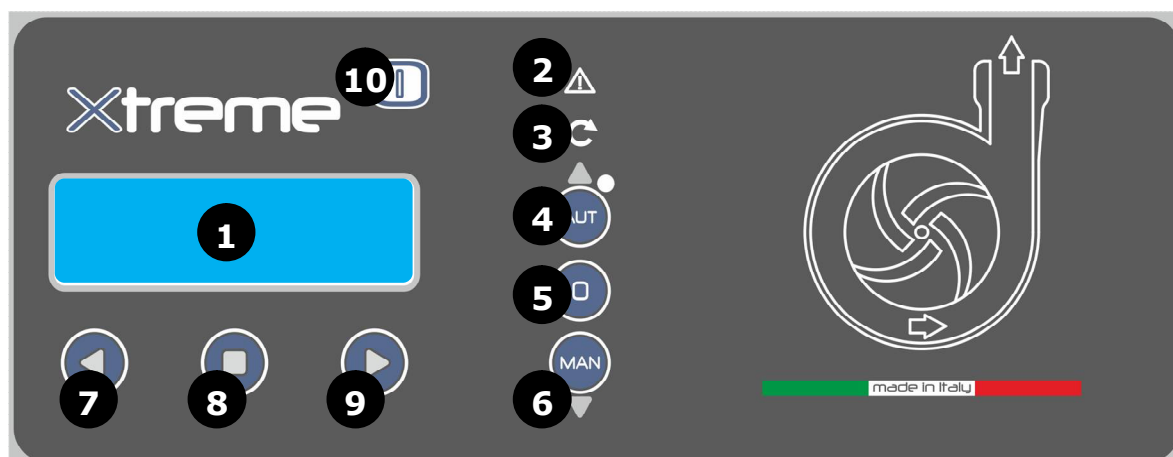

1

DISPLAY с подсветкой синего цвета, чтобы отобразить параметры системы

2

АВАРИЙНЫЙ СИГНАЛ загорелся, показывая, что сигнал тревоги активен; когда красный светодиод включен, это указывает на наличие сигнала тревоги, и это остановило насос

3

Зеленый индикатор START показал, что насос в данный момент работает. мигающий светодиод указывает, что он ожидает истечения таймера запуска

4

Кнопка AUT + UP с двойной функциональностью:
- для активации автоматического функционального режима; когда зеленый светодиод включен, это означает, что активен автоматический функциональный режим
- для перемещения вверх в меню выбора программы

5

0 для остановки насоса и сброса соответствующих аварийных сигналов

6

Кнопка MAN + DOWN с двойной функциональностью:
- кнопка для активации ручного режима работы;
- для перемещения вниз в меню выбора программы

7

< для перемещения влево в меню выбора программы

8

ENTER, чтобы активировать / сохранить настройку меню; изменить отображение настроек параметров меню

9

> для перемещения вправо в меню выбора программы

10

ON синего цвета означает, что напряжение включено, и панель включается от сети

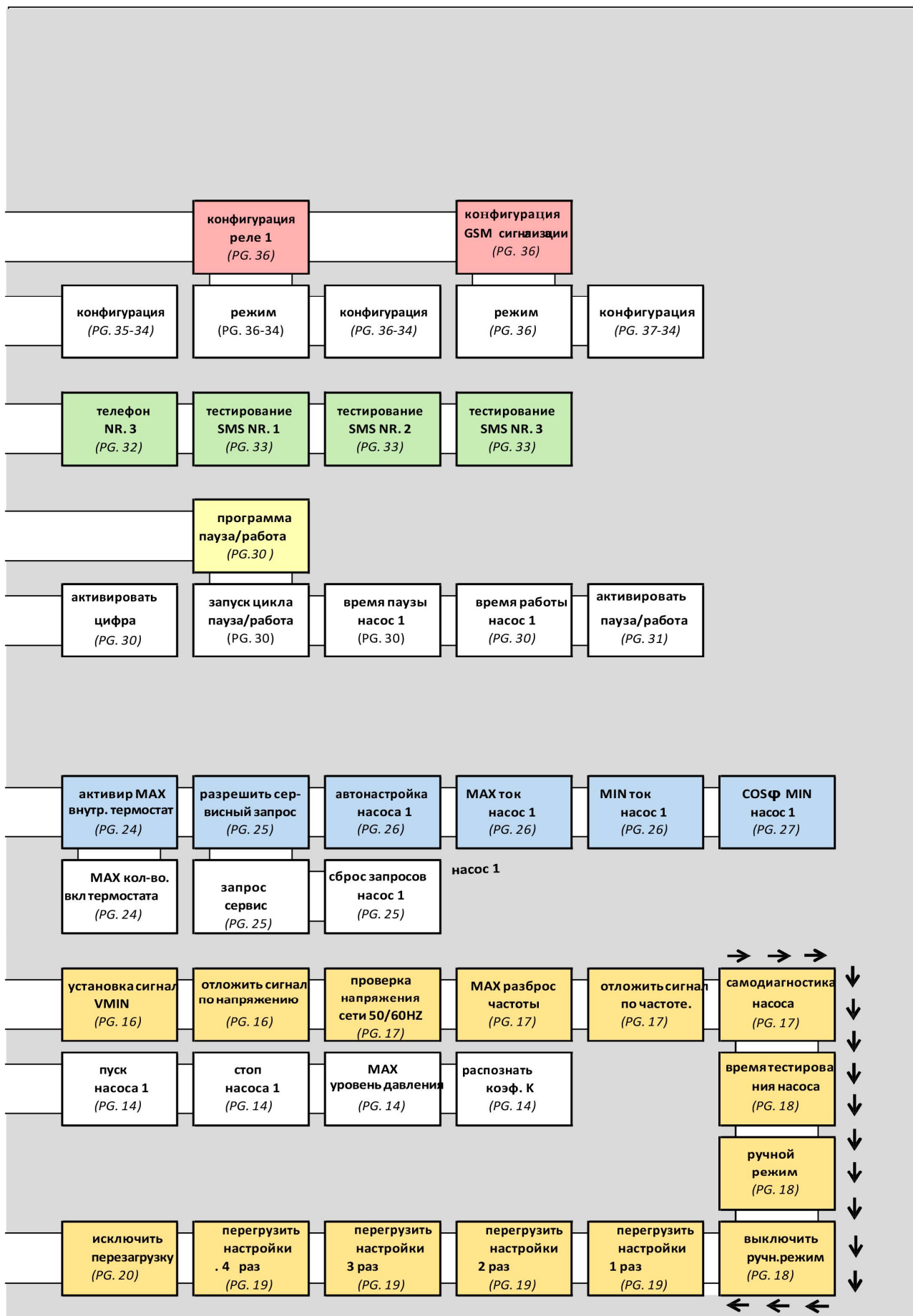

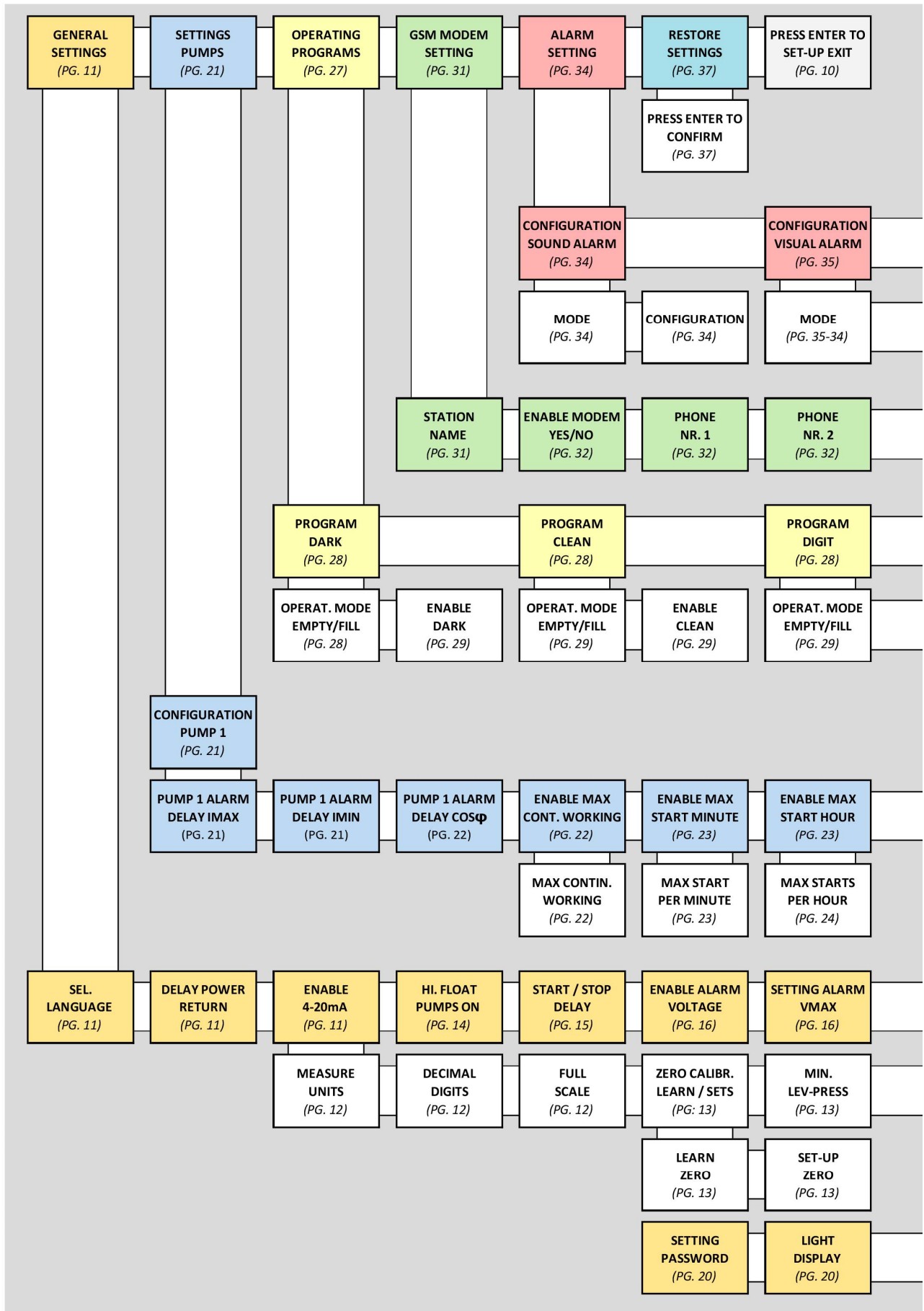

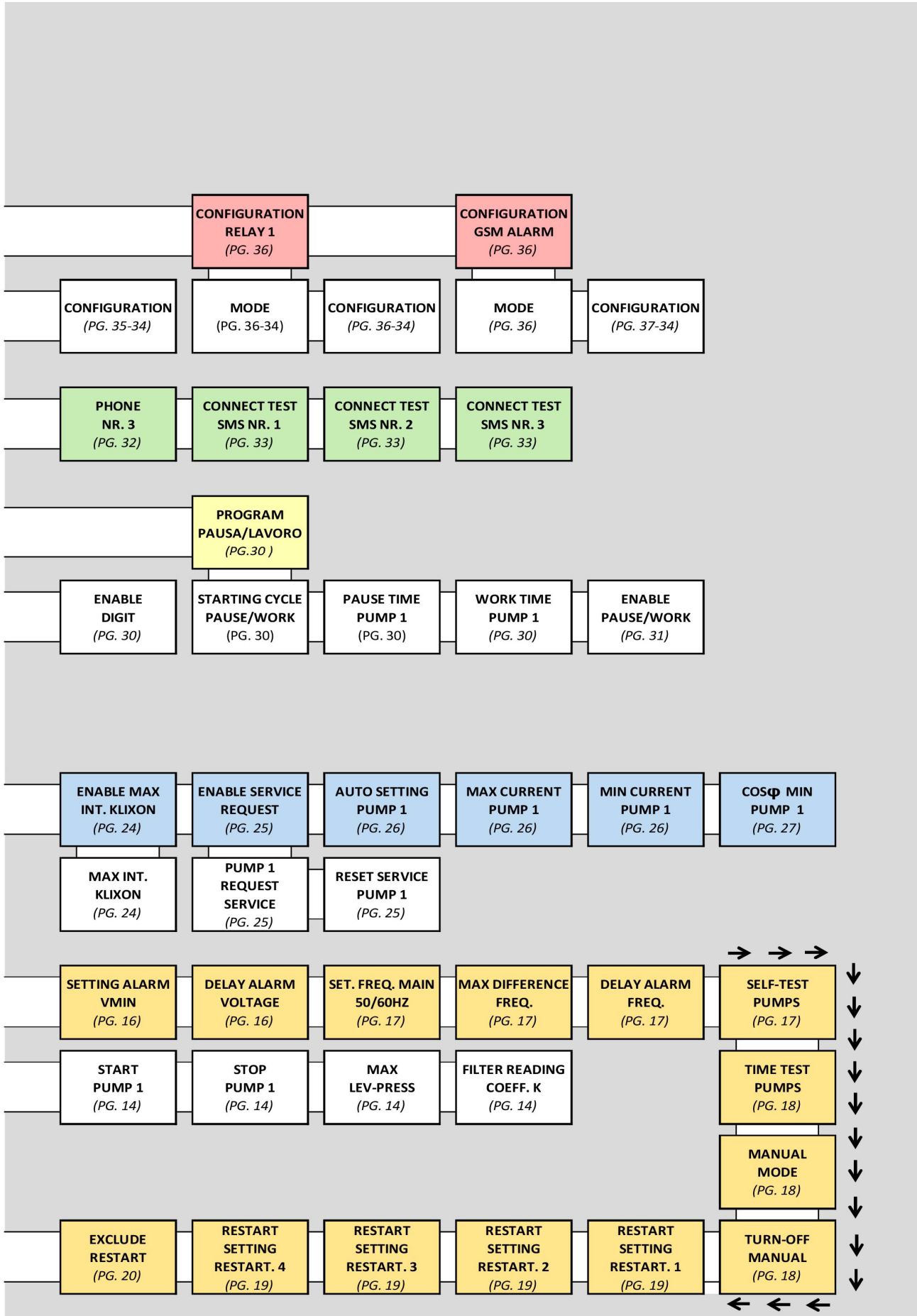

7. ДИСПЛЕЙ



Общие настройки меню состоят из серии горизонтальных меню, которая позволяет получить доступ к наборам параметров горизонтальной и вертикальной ориентации. В качестве следующего примера блок-схемы:

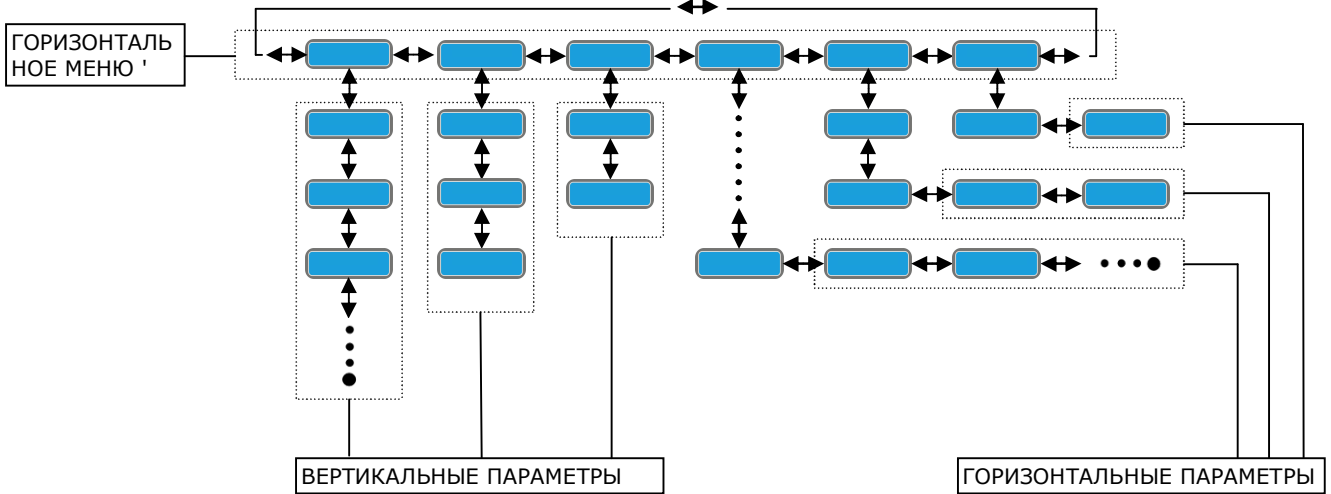

ПРИМЕЧАНИЕ. На следующей странице показано полное программирование блок-схемы

Когда панель включена, дисплей загорится:

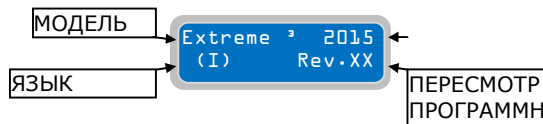

Впоследствии будет запущена процедура запуска:

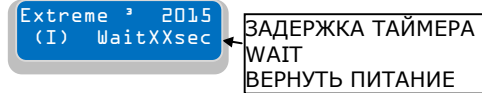

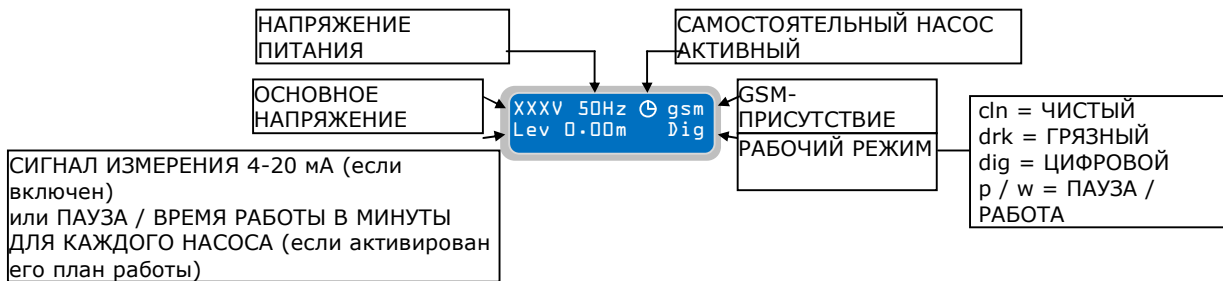

В конце процедуры запуска на дисплее отобразится следующий основной дисплей по умолчанию:

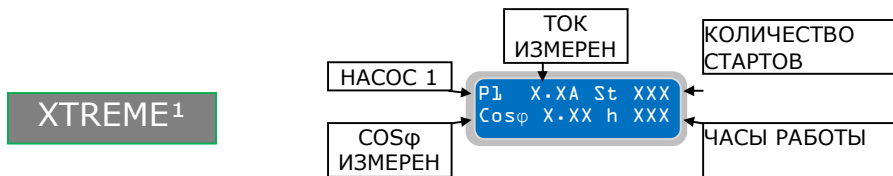

Основной дисплей по умолчанию показывает текущие рабочие параметры. При нажатии кнопки можно перемещаться на разные экраны и показывать рабочий параметр отдельного насоса



8. ОБЩАЯ ЭКСПЛУАТАЦИЯ





Чтобы изменить параметры настройки, пользователю необходимо войти в режим программирования, затем вы должны одновременно нажимать две кнопки и пока на дисплее не появится следующий экран пароля:  и .



Для продолжения требуется правильный пароль (пароль по умолчанию - 0000) и нажмите кнопку .

Чтобы ввести новый пароль, вам необходимо изменить параметр «Настройка пароля» и нажать кнопку .

ПРИМЕЧАНИЕ. Когда вы входите в режим программирования, насос останавливается

Для навигации по меню горизонтально с помощью кнопок  , между клавишами вертикальных параметров  .

Чтобы выйти из меню программирования, вам необходимо отобразить следующее горизонтальное меню и нажать .

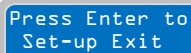



Чтобы быстро вернуться в основное горизонтальное меню, просто нажимайте кнопку .

ПРИМЕЧАНИЕ. Выход из меню программирования без сохранения происходит автоматически, если вы не нажимаете ни одной кнопки в течение 1 минуты.

9. НАСТРОЙКА ПАРАМЕТРОВ

Чтобы изменить параметр, пользователю необходимо ввести «режим программирования» (подробно поясняется в следующей главе), а затем выбрать требуемый параметр для изменения:











Нажатие кнопки позволяет выбрать цифру для изменения с помощью мигающего курсора: .







ВОЗДУШНЫЙ КУРС

Кнопки  и  увеличивают или уменьшают значение параметра;



кнопки  и  переместите курсор на соответствующие цифры, чтобы изменить их настройки (мигающий курсор перемещается в цифру):  и .



После того как заданный параметр установлен на нужное значение, его можно сохранить, нажав кнопку. Как только параметр будет сохранен, на дисплее коротко появится сообщение «сохранить» в качестве подтверждения того, что настройка сохранена. .

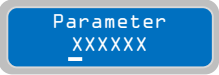

10. ОБЩИЕ НАСТРОЙКИ

После ввода в режим программирования первое горизонтальное меню будет:



Нажатие и перемещение по горизонтальным меню. и С помощью кнопки отображается соответствующий вертикальный параметр:

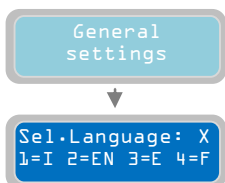

Параметр «Выбрать язык» устанавливает выбор языка для отображения сообщений тревоги («X» указывает на изменение параметра):
1 = итальянский; 2 = английский; 3 = Испанский; 4 = Французский.
Заводской выбор по умолчанию: 1-итальянский.

Чтобы перейти к следующему горизонтальному параметру, нажмите кнопку (как указано в блок-схеме, прилагаемой к этому руководству в качестве примера, структура меню горизонтального параметра является круговой, поэтому, нажимая кнопки или кнопку для отображения следующего параметра; для облегчения описания параметров параметров в руководстве будет отображаться навигация внутри различных меню:



Delay Power ret.
0=RND XXXsec

Параметр «Delay after Power Return» устанавливает задержку таймера перед тем, как активировать панель управления после отключения питания.
«X» указывает цифру изменяемого параметра:
Установленное значение диапазона составляет от 0 до 999 секунд.
0: установка значения «0» (0 = RND, случайный) автоматически устанавливает задержку таймера на случайное значение (значение таймера будет составлять от 1 до 999 секунд) с каждой перезагрузки после каждого отключения питания (эта функция полезна на станции с несколькими панелями управления XTREME и не требуется одновременная реактивация нескольких панелей управления).
Значение по умолчанию: 3 секунды.

Примечание: таймер задержки для повторного включения панели управления отображается как таймер обратного отсчета для перезапуска после выключения питания. Во время обратного отсчета рабочие функции блокируются. Поэтому невозможно

Чтобы перейти к следующему горизонтальному параметру, нажмите кнопку :

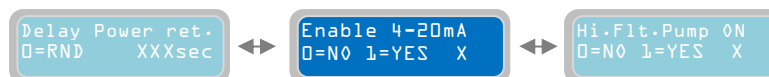

Enable 4-20mA
0=N0 1=YES X

Параметр «Включить 4-20 мА» позволит активировать / деактивировать использование считывающего устройства с сигналом 4-20 мА (например, датчик давления, пьезорезистивный датчик, ультразвуковой датчик и т. Д.). Активация входа 4-20 мА позволяет использовать режим работы «DIGIT». Можно использовать устройство 4-20 мА даже в качестве простого монитора уровней и использования относительных аварийных сигналов.

«X» указывает положение изменяемого параметра:
0 = НЕТ: вход 4-20 мА ОТКЛЮЧЕН.
1 = ДА: вход 4-20 мА ВКЛЮЧЕН.

Нажатие кнопки позволит получить доступ к набору параметров, связанных с чтением входа устройства 4-20 мА:



Enable 4-20mA
0=NO 1=YES X

Measure Units
0-3 X bar

В параметре «Единицы измерения измерения» можно выбрать единицу измерения, используемую при отображении сигнала 4-20 мА.
В зависимости от используемого типа датчика вы можете выбрать:
(«X» указывает цифру изменяемого параметра)
0 = бар, используемый для датчиков давления в системе повышения давления,
1 = м (метр), используемого для пьезорезистивных датчиков уровня систем регенерации жидкости,
2 = ltm (литры в минуту), используемые для расходомеров в небольших водопроводных системах,
3 = м³ / ч (кубические метры в час), используемые для измерения расхода в больших системах водоснабжения,
Значение по умолчанию: 0 (бар).

Чтобы перейти к следующему горизонтальному параметру, нажмите кнопку :

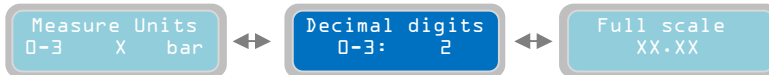

Decimal digits
0-3: 2

В параметре «Десятичные разряды» вы можете указать число десятичных знаков, а затем положение десятичной точки в измерении аналогового датчика 4-20 мА. Эта опция полезна для возможности подключения платы с датчиками с различными значениями полной шкалы.
«X» указывает положение изменяемого параметра:
0 = NO DECIMAL (показатель будет иметь максимум 9999),
1 = 1 DECIMAL (показатель будет иметь максимальный предел 999,9),
2 = 2 DECIMAL (показатель будет иметь максимум 99,99),
3 = 3 DECIMAL (показатель будет иметь максимум 9,999),
настройка по умолчанию: 2.

Чтобы перейти к следующему горизонтальному параметру, нажмите кнопку :



Full scale
XX.XX

Параметр «Полная шкала» используется для указания полной шкалы используемого датчика 4-20 мА (бар или метр в зависимости от режима, выбранного в предыдущем параметре).
(«X» указывает цифру изменяемого параметра).
Диапазон значений от 00.00 до 99.99 (бар или метр).
Заводская настройка: 16.00.

Чтобы перейти к следующему горизонтальному параметру, нажмите кнопку :

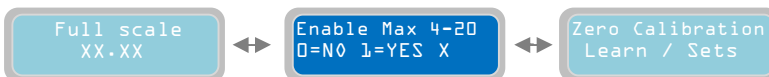

Enable Max 4-20
0=NO 1=YES X

Параметр «Полная шкала» используется для указания полной шкалы используемого датчика 4-20 мА (бар или метр в зависимости от режима, выбранного в предыдущем параметре).
(«X» указывает цифру изменяемого параметра).
Диапазон значений от 00.00 до 99.99 (бар или метр).
Заводская настройка: 16.00.

Чтобы перейти к следующему горизонтальному параметру, нажмите кнопку :

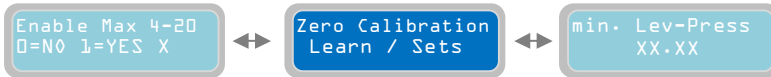

Zero Calibration Learn / Sets

Параметр «Zero Calibration Learn / Sets» используется для выбора автоматической установки или ручной настройки RELATIVE zero используемого датчика 4-20 мА. Таким образом, можно установить «ноль» не на фактическом уровне нуля («0» метров уровня или «0» бар давления), но на другом уровне (например, 2 метра уровня или 1 бар давления), чтобы всегда поддерживать датчик.

Чтобы продолжить настройку калибровки для относительного нуля, нажмите кнопку  :

Zero Calibration Learn / Sets

Learn Zero: XX.XX

Параметр «Learn Zero» автоматически установит значение для относительной установки нуля. Нажатие кнопки автоматически установит значение в качестве относительного нуля уровня / давления в момент нажатия кнопки. 

Чтобы вручную установить «относительный ноль», нажмите кнопку  :



Set-up Zero: XX.XX

Параметр «Set-Zero» устанавливает значение относительного нуля вручную. «X» указывает цифру изменяемого параметра. Диапазон значений от 00.00 до 99.99 (бар или метры в зависимости от выбранного ранее). Заводская настройка: 00.00.

При нажатии кнопки можно продолжить программирование всех параметров относительно устройства 4-20 мА. 

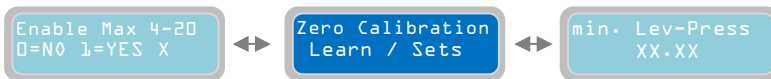

Чтобы перейти к следующему горизонтальному параметру, нажмите кнопку  :



min. Lev-Press XX.XX

Параметр «Min lev-press» устанавливает уровень / давление (в метрах или в зависимости от выбранного режима), для которого запускается сигнал тревоги. Тревога минимального уровня / давления остановит насос и отобразится на визуальном дисплее, и в зависимости от настроек соответствующего меню он может активировать одно или несколько выходных реле. («X» указывает цифру изменяемого параметра). Диапазон значений от 00.00 до 99.99. Заводская настройка по умолчанию: 0,50

Чтобы перейти к следующему горизонтальному параметру, нажмите кнопку  :



Start P1
XX.XX

Параметр «Пуск P1» устанавливает уровень / давление (в метрах или в зависимости от режима, который был выбран ранее, для запуска насоса 1. Этот параметр можно использовать только в режиме программирования DIGIT и MULTITANK, во всех других режимах программирования этот параметр запрещен. («X» указывает цифру изменяемого параметра). Диапазон значений от 00.00 до 99.99. Заводская настройка по умолчанию: 1,00

Чтобы перейти к следующему горизонтальному параметру, нажмите кнопку  :

Start P1
XX.XX

Stop P1
XX.XX

Max Lev-press
XX.XX

Stop P1
XX.XX

Параметр «Stop P1» устанавливает уровень / давление (в метрах или в зависимости от режима, который был выбран ранее, для остановки насоса 1. Этот параметр можно использовать только в режиме программирования DIGIT и MULTITANK, во всех других режимах программирования этот параметр запрещен. («X» указывает цифру изменяемого параметра). Диапазон значений от 00.00 до 99.99. Заводская настройка по умолчанию: 2,00

Чтобы перейти к следующему горизонтальному параметру, нажмите кнопку  :

Stop P1
XX.XX

Max Lev-press
XX.XX

Filter reading
Coeff. K= XXX

Max Lev-press
XX.XX

Параметр «Макс Лев-Пресс» установит уровень / давление (в метрах или в зависимости от выбранного режима), для которого запускается сигнал тревоги. При активации сигнализации максимального уровня / давления можно запустить насос, установив параметр «Enable Max 4-20mA» (см. Раздел «Включить максимум 4-20 мА»). В дополнение к отображаемому аварийному сигналу, в зависимости от настроек соответствующего меню, можно активировать одно или несколько выходных реле. («X» указывает цифру изменяемого параметра). Диапазон значений от 00.00 до 99.99. Заводская настройка: 10.00

Чтобы перейти к следующему горизонтальному параметру, нажмите кнопку  :

Max Lev-press
XX.XX

Filter reading
Coeff. K: XXX

0=bar 1=mt
Value X

Filter reading
Coeff. K: XXX

В параметре «Чтение фильтра» вы можете увеличить / уменьшить задержку показания сигнала 4-20 мА: установка сигнала считывания с низким значением будет быстрее, при этом более высокое значение станет медленнее. Увеличение этого коэффициента особенно полезно в тех случаях, когда сигнал считывания (давление / уровень) датчика становится неустойчивым, возможно, из-за быстрых изменений давления / уровня. («X» указывает цифру изменяемого параметра). Диапазон значений от 0 до 200. Заводская настройка: 50.

На этом этапе набор параметров, связанных с входным считыванием, завершен. При нажатии кнопки можно вернуться к предыдущему вертикальному параметру «Включить 4-20 мА»: 

Delay Power Ret
0=RND XXXsec

Enable 4-20mA
0=NO 1=YES X

Hi.Flt.Pumps ON
0=NO 1=YES X

Чтобы перейти к следующему горизонтальному параметру, нажмите кнопку  :

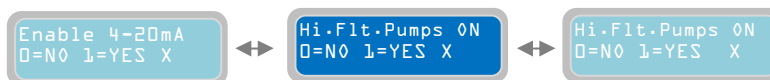

В параметре «Hi.Flt.Pumps ON» вы можете определить функциональность будильника. Сигнальный поплавок (или, как правило, консенсусная сигнализация, то есть замыкание на сухом контакте, при котором активируется сигнал тревоги) должно быть физически подключено к каркасу XTREME (см. Раздел «Электрические соединения»).

«X» указывает цифру изменяемого параметра:

1 = ДА: при активации поплавка тревоги вы будете иметь сигнал тревоги и в зависимости от выбранного режима работы (см. Меню параметров «режим работы») при опорожнении пуска всех доступных насосов (в соответствии с параметром «современный максимальный насос»)) при заполнении упора насосов.

0 = НЕТ: активация аварийного поплавкового выключателя вызовет только срабатывание сигнала тревоги.

Заводская настройка по умолчанию: 0.

Hi.Flt.Pumps ON
0=N0 1=YES X

Чтобы перейти к следующему горизонтальному параметру, нажмите кнопку  :



Параметр «Start Delay P1» установит временную задержку при повторном запуске насоса после выполнения условия запуска; например, активация переключателя пускового потока / реле давления (для режимов работы «Темный», «Чистый») или как только мы достигли уровня активации для сигнала 4-20 мА (для режима работы DIGIT). Запуск насоса будет задерживаться соответствующим значением установленного времени (параметр начальной задержки).

«X» указывает цифру изменяемого параметра.

Диапазон начала задержки составляет от 4 до 99 секунд.

Заводская настройка: 4 секунды.

Start Delay
P1 XXsec

Чтобы перейти к следующему горизонтальному параметру, нажмите кнопку  :



Параметр «Stop Delay» установит временную задержку при остановке насоса после выполнения условия остановки; например, открытие переключателя стоп-сигнала / реле давления (для режимов работы «Темный, чистый»). Поэтому, как только триггер установлен для условия остановки, насос будет продолжать работать в течение времени, заданного в этом параметре.

Если во время Stop Delay выполняется условие для «минимального уровня / давления», то насос остановится (для режима работы CLEAN).

«X» указывает цифру изменяемого параметра.

Диапазон начала задержки составляет от 0 до 99 секунд.

Заводская настройка: 1 с

Stop Delay
XXsec

Чтобы перейти к следующему горизонтальному параметру, нажмите кнопку  :

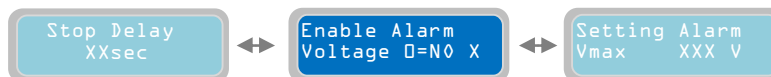

Enable Alarm
Voltage 0=N0 X

С параметром «Enable Alarm Voltage» можно активировать / деактивировать сигнал тревоги по отношению к напряжению сетевого питания на панели управления XTREME (Vmax e Vmin). Этот сигнал будет:

- Остановить работу всех насосов
- отобразить будильник
- Он может активировать тревогу выходного реле (в зависимости от настройки соответствующего меню)

«X» указывает цифру изменяемого параметра.
0 = НЕТ: установив «0», аварийный сигнал напряжения отключен
1 = ДА: установкой «1» активирована сигнализация напряжения.
Заводская настройка: 1

Чтобы перейти к следующему горизонтальному параметру, нажмите кнопку  :

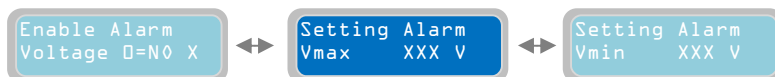

Setting Alarm
Vmax XXX V

Параметр «Setting Alarm Vmax» установит порог напряжения, по которому, если включено, будет срабатывать сигнал тревоги.
«X» указывает цифру изменяемого параметра.
Диапазон значений от 400 до 460 В для XTREME-T и от 230 до 260 В для XTREME-M.
Заводская настройка по умолчанию: 440 В (XTREME-T); 253В (XTREME-M).

Чтобы перейти к следующему горизонтальному параметру, нажмите кнопку  :



Setting Alarm
Vmin XXX V

Параметр «Setting Alarm Vmin» устанавливает пороговое значение напряжения, при котором, если включено, будет срабатывать сигнал тревоги.
«X» указывает цифру изменяемого параметра.
Диапазон значений от 340 до 400 В для XTREME-T и от 200 до 230 В для XTREME-M.
Заводская настройка по умолчанию: 360 В (XTREME-T); 207 В (XTREME-M)

Чтобы перейти к следующему горизонтальному параметру, нажмите кнопку  :

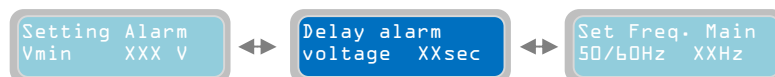

Delay alarm
voltage XXsec

Параметр «Delay Alarm Voltage» устанавливает время задержки при активации аварийного сигнала напряжения (если он был ранее включен); условие триггера (над / под напряжением) должно сохраняться в течение установленного в этом параметре времени, чтобы вызвать сигнал тревоги.
Например, если сигнал задержки установлен на 10 секунд, а состояние триггера непрерывно продолжается в течение 10 секунд, оно активирует сигнал тревоги; если условие срабатывания сохраняется в течение менее 10 секунд, сигнал тревоги не активируется.
«X» указывает цифру изменяемого параметра.

Чтобы перейти к следующему горизонтальному параметру, нажмите кнопку  :

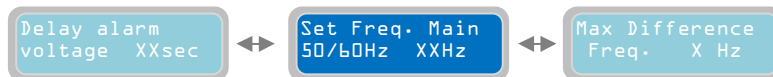

Set Freq. Main
50/60Hz XXHz

Параметр «Set Frequency Main 50/60 Hz» будет устанавливать частоту сети на пульте управления XTREME.
«X» указывает цифру изменяемого параметра.
Диапазон значений составляет от 50 до 60 Гц.
Заводская настройка: 50 Гц.

Чтобы перейти к следующему горизонтальному параметру, нажмите кнопку :

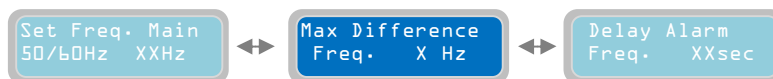

Max Difference
Freq. X Hz

В меню «Max Difference Frequency» устанавливается значение (в Гц) максимального отклонения, допустимое от номинального значения частоты, которая была установлена. Установленное значение имеет как положительное, так и отрицательное отклонение; например, при установленной номинальной частоте 50 Гц отклонение максимальной частоты, установленной на 2 Гц, установит допустимые пределы между 52 Гц ($50 + 2 = 52$) и 48 Гц ($50 - 2 = 48$).
«X» указывает цифру изменяемого параметра.
Диапазон значений составляет от 1 до 5 Гц.
Заводская настройка: 2 Гц.
Примечание: невозможно отключить будильник, связанный с частотой; он всегда включен.

Чтобы перейти к следующему горизонтальному параметру, нажмите кнопку :

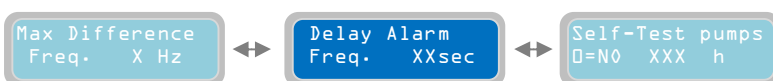

Delay Alarm
Freq. XXsec

Параметр «Delay Alarm frequency» устанавливает временную задержку для активации аварийного сигнала частоты (если он был ранее включен); условие триггера (над / под частотой) должно сохраняться в течение установленного в этом параметре времени, чтобы иметь сигнал тревоги.
Например, если сигнал задержки установлен на 10 секунд, а состояние триггера непрерывно продолжается в течение 10 секунд, оно активирует сигнал тревоги; если условие срабатывания сохраняется в течение менее 10 секунд, сигнал тревоги не активируется.
«X» указывает цифру изменяемого параметра.
Диапазон значений от 0 до 99 секунд.
Заводская настройка: 2 с

Чтобы перейти к следующему горизонтальному параметру, нажмите кнопку :

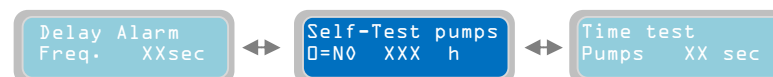

Self-Test pumps
0=N0 XXX h

В параметре «Насосы самотестирования» можно установить временной интервал, с которым панель управления XTREME будет выполнять периодическую самотестируемую работу насосов (используется для предотвращения блокировки насосов после длительного периода бездействия, вызванного установкой условий).
На экране появляется символ, указывающий активацию самотестирования или символ до тех пор, пока не будет выполнен самотестирование. Счет начинается с момента активации «Я», затем этот параметр, чтобы изменить время, когда он активирован, необходимо войти в режим программирования и нажать 2 раза кнопку на этом экране. В случае сбоя питания или складирования оставшееся время оно сохраняется.
«X» указывает цифру изменяемого параметра
Диапазон значений от 0 до 999 часов.
0 = NET: установка «0» самотестирующих насосов отключена.
Заводская настройка: 0

Чтобы перейти к следующему горизонтальному параметру, нажмите кнопку  :

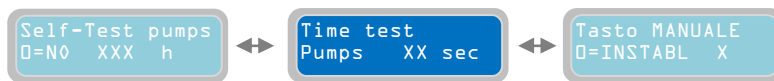

Time test Pump XX sec

Параметр «Time Test Pump» задает продолжительность самотестирования. В ситуации, когда самотестирование запускается при «минимальном уровне открытости» (для режима работы «Темный», «Чистый») или триггера на уровне деактивации от сигнала 4-20 мА (для режима работы DIGIT), самодиагностика будет не более 3 секунд, независимо от значения, установленного в этом параметре.
«X» указывает цифру изменяемого параметра
Диапазон значений от 0 до 99 секунд.
Заводская настройка: 5 секунд.
Примечание: самотестирование будет выполнено со следующей логикой: старт-насос; работа на время; стоп-насос;

Чтобы перейти к следующему горизонтальному параметру, нажмите кнопку  :



Manual Mode 0=INSTABL X

Параметр «MANUAL Mode» устанавливает режим работы кнопок «MAN» для ручного управления насосами.
«X» указывает настройку параметра для изменения
0 = UNSTABL: установка «0» должна быть нажата клавиша MAN, это означает «Присутствие оператора»: насосы будут работать, когда кнопка MAN нажата; когда кнопка отпускается, насосы останавливаются.
При установке «1» работа насосов будет продолжаться в течение программируемого времени (следующий параметр «Отключение MANUAL») даже после отпускания кнопки MAN. Когда таймер истечет, насосы остановятся.
Заводская настройка по умолчанию: 0.
Примечание: при использовании режима «Присутствие оператора» работа насосов будет обходить установленные защиты (поэтому необходимо убедиться, что ручное управление не повредит насосы). С другой стороны, режим работы «Turn-Off MANUAL» зависит от настроек защиты.

Чтобы перейти к следующему горизонтальному параметру, нажмите кнопку  :



Turn-Off MANUAL 0=0N XXXsec

Параметр «Turn-off MANUAL» устанавливает время работы насосов после нажатия кнопки MAN (только если для параметра «MANUAL Mode» установлено значение «1»).
Для завершения работы необходимо нажать кнопку 0.
«X» указывает настройку параметра для изменения.
Диапазон значений от 0 до 999 секунд.
Заводская настройка: 5 секунд.
Примечание: если он установлен на «0», рабочий режим будет «в непрерывном / бесконечном времени» (режим работы «ВЫКЛЮЧЕНИЕ РУЧНОЙ» зависит от настроек защиты).

Чтобы перейти к следующему горизонтальному параметру, нажмите кнопку  :

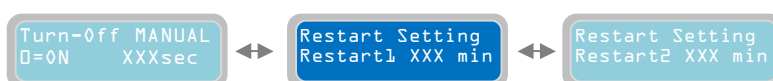

Restart Setting
Restart1 XXX min

Параметр «Restart Setting, Restart 1», связанный с аварийным сигналом «Сухой запуск» (сигнализация «Сухая работа» всегда активирована, и она срабатывает, когда она измеряет рабочее $\cos\phi$, меньшее, чем установленный минимальный $\cos\phi$ (параметр « $\cos\phi$ min pump» под горизонтальный параметр «Параметры насоса») или потребление тока насоса меньше, чем значение минимального тока (параметр «Min Current pump» установлен в горизонтальном меню «Параметры насоса»). Можно установить таймер задержки для автоматического перезапуска после аварийного сигнала для режима сухого хода. Установленное значение времени задержки действует для всех установленных насосов.

«X» указывает настройку параметра для изменения.

Диапазон значений составляет от 1 до 999 минут.

Заводская настройка: 5 минут.

Примечание: каждый раз при возникновении аварийного состояния с сухим ходом появляется соответствующий аварийный выход (один или несколько аварийных сигналов, основанных на текущей настройке, относятся к меню «Настройки булльника»).

Чтобы перейти к следующему горизонтальному параметру, нажмите кнопку  :

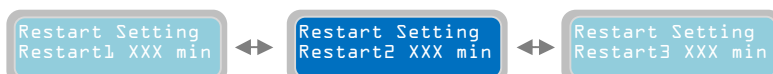

Restart Setting
Restart2 XXX min

Параметр «Restart Setting, Restart 2», как предыдущий параметр, связан с сигналом «Сухой запуск». Можно установить задержку таймера для автоматического перезапуска после первого предупреждения о задержке таймера для состояния сухого хода. Если после первого перезапуска насоса по-прежнему обнаружен аварийный сигнал для состояния сушки, насос снова будет перезапущен после таймера перезапуска 2. Установленное значение временной задержки действует для всех установленных насосов.

«X» указывает настройку параметра для изменения.

Диапазон значений от 1 до 999 минут и не зависит от времени перезапуска 1.

Заводская настройка: 30 минут.

Чтобы перейти к следующему горизонтальному параметру, нажмите кнопку  :

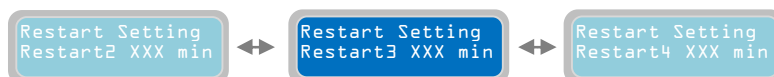

Restart Setting
Restart3 XXX min

Параметр «Restart Setting, Restart 3», как и предыдущие 2 параметра, относится к аварийному сигналу сухого хода. Можно установить задержку таймера для автоматического перезапуска после третьего аварийного сигнала «Сухая работа». Если после первого и второго перезапуска насоса по-прежнему обнаружен аварийный сигнал для состояния «Сухой», насос снова будет перезапущен, используя настройку времени перезапуска «Перезагрузка 3». Установленное значение времени задержки действует для всех установленных насосов.

«X» указывает настройку параметра для изменения.

Диапазон значений от 1 до 999 минут и не зависит от времени перезапуска 2.

Заводская настройка: 60 минут.

Чтобы перейти к следующему горизонтальному параметру, нажмите кнопку  :

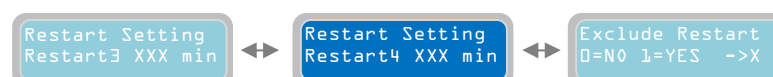

Restart Setting
Restart4 XXX min

Параметр «Restart Setting, Restart 4», как и предыдущие 3 параметра, связан с сигналом о сухом ходу. Можно установить задержку таймера для автоматического перезапуска после 4-го сухого аварийного сигнала. Если после первых трех перезапусков насоса по-прежнему обнаружен аварийный сигнал для состояния «Сухой», насос снова будет перезапущен, используя настройку перезапуска времени, перезапустите 4. Установленное значение времени задержки действует для всех установленных насосов.

«X» указывает настройку параметра для изменения.

Диапазон значений от 1 до 999 минут и не зависит от времени перезапуска 3.

Заводская настройка: 90 минут.

Чтобы перейти к следующему горизонтальному параметру, нажмите кнопку  :

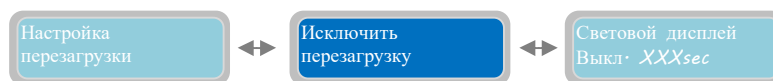

Esclus. Ripart.
0=N0 1=SI ->X

Параметр «Исключить перезапуск» установит команду для панели управления продолжить выполнение перезапуска после 4-го или прекратить перезапуск.
0 = НЕТ: установка «0» на панели управления будет продолжать перезапуск насосов с установкой задержки 4-го таймера (т. Е. Перезапустит насосы с интервалами, равными параметру, установленному в «Настройке перезагрузки, перезапустит 4») бесконечно.
1 = ДА «1» после 4-го перезапуска насоса, если сигнал тревоги для сухого состояния все еще активен, панель управления остановит работу насоса (или насосов), и он будет ждать «ручной сброс оператора» (ручное управление для управления условиями системы).
«X» указывает настройку параметра для изменения.
Заводская настройка по умолчанию: 0.

Чтобы перейти к следующему горизонтальному параметру, нажмите кнопку  :



Световой дисплей
Выкл. XXXsec

Параметр «Световой дисплей выключен» задает время бездействия до того, как дисплей автоматически выключится (режим энергосбережения) с последней нажатой кнопки. Если дисплей временно отключен в режиме энергосбережения, он снова включится после нажатия любой кнопки.

Примечание: нажатие кнопок, не будет влиять на работу программных установок XTREME¹; однако нажатие других кнопок может изменить работу насосов.

«X» указывает настройку параметра для изменения.

Диапазон значений составляет от 5 до 250 секунд.

Заводская настройка: 60 секунд.

Примечание. Нельзя постоянно включать дисплей (максимум 250 секунд после последнего нажатия кнопки).

Чтобы перейти к следующему горизонтальному параметру, нажмите кнопку  :

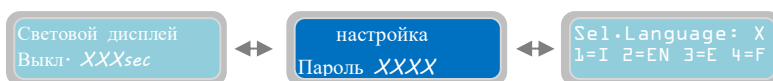

настройка
Пароль XXXX

Параметр «Setting Password» позволяет пользователю установить / изменить пароль для доступа к меню программирования.

«X» указывает настройку параметра для изменения.

Можно установить пароль из 4 цифр.

Заводской пароль по умолчанию - «0000».

Чтобы вернуться к первому горизонтальному параметру, нажмите кнопку  :

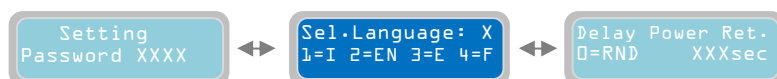

В этот момент было запрограммировано горизонтальное меню «Общие настройки», и вы можете перейти к следующему меню.

Чтобы вернуться к горизонтальным меню, нажмите кнопку, и снова отобразится меню «Общие настройки»

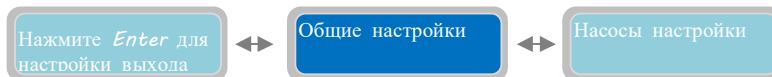

Нажмите кнопку еще раз, чтобы перейти к следующему горизонтальному меню «Настр. Настройки»

11. НАСТРОЙКИ НАСОСА

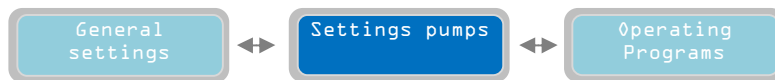

нажать на кнопку для отображения нижнего вертикального параметра:

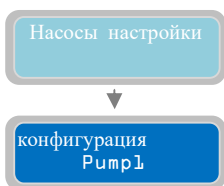

С вертикальным параметром «Конфигурационный насос 1» можно установить все параметры относительно насоса 1.

В меню «Насос конфигурации 1» нажмите кнопку будет отображаться следующий вертикальный параметр:

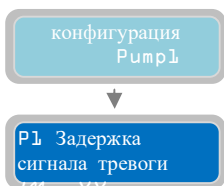

Параметр «P1 Alarm Delay I max» установит временную задержку для активации аварийного сигнала для максимального потребления тока (перегрузка по току): порог должен пересекаться (перегрузка по току) в течение времени, указанного для срабатывания будильника и останавливаться насос.
 Например, если время задержки сигнала тревоги установлено на 10 секунд, тогда пороговое значение непрерывно пересекается в течение 10 секунд для активации тревоги; если порог скроется менее чем за 10 секунд, сигнал тревоги не активируется.
 «X» указывает настройку параметра для изменения.
 Диапазон значений составляет от 5 до 15 секунд.
 Заводская настройка: 5 секунд.

Чтобы перейти к следующему горизонтальному параметру, нажмите кнопку :

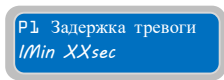
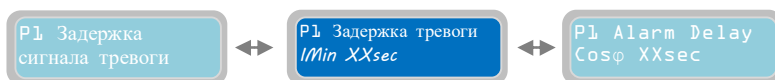

Параметр «P1 Alarm Delay I min» установит временную задержку для активации тревоги для минимального потребления тока (минимальный ток): порог должен быть пересечен (минимальный ток) в течение времени, указанного для срабатывания тревоги и остановки насос.
 Например, если время задержки сигнала тревоги установлено на 10 секунд, и порог непрерывно пересекается в течение 10 секунд, чтобы сигнал тревоги активировался; если порог пересекается менее чем на 10, сигнал тревоги не активируется.
 «X» указывает настройку параметра для изменения.
 Диапазон значений составляет от 1 до 120 секунд.
 Заводская настройка: 3 секунды.

Чтобы перейти к следующему горизонтальному параметру, нажмите кнопку :

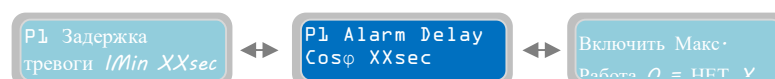

P1 Alarm Delay
Cosφ XXsec

Параметр «P1 Alarm Delay Cosφ» установит временную задержку для активации тревоги для минимального Cosφ (снижение значения Cos φ означает, что насос не всасывает воду и работает в сухом состоянии): порог должен (условие сухого хода) в течение времени, указанного для срабатывания будильника и остановки насоса.
Например, если время задержки сигнала тревоги установлено на 10 секунд, и пороговое значение непрерывно пересекается в течение 10 секунд, чтобы сигнал тревоги активировался; если пороговое значение скроется менее чем за 10 секунд, сигнал тревоги не активируется.
«X» указывает настройку параметра для изменения.
Диапазон значений составляет от 1 до 120 секунд.

Чтобы перейти к следующему горизонтальному параметру, нажмите кнопку  :

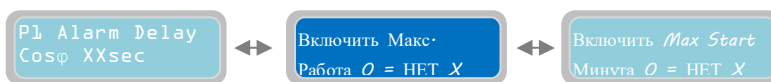

Включить Макс. Работа
0 = НЕТ X

Параметр «Включить максимальную непрерывную рабочую операцию» включит / отключит сигнал тревоги для максимальной непрерывной работы насоса. Когда он включен, и насос непрерывно работает в течение определенного периода времени над установленным значением, тогда будет активирован сигнал тревоги, и насос будет остановлен.
Функциональная работа насоса будет заблокирована до сброса тревоги (нажатие кнопки насоса в состоянии «состояние тревоги»)
«X» указывает настройку параметра для изменения.
0 = НЕТ: установка «0» отключит сигнализацию для максимального непрерывного рабочего состояния насоса.
1 = ДА: установка «1» активирует сигнал тревоги для максимального непрерывного рабочего состояния насоса.
Заводская настройка по умолчанию: 0 (отключить).

Для установки максимального времени непрерывной работы насоса необходимо перейти к параметру «Макс. Непрерывная работа», нажав  :

Включить Макс.
Работа 0 = НЕТ X

Макс. Непрерывный
рабочий XXXXmin

Параметр «Максимальная непрерывная работа» установит максимальное время непрерывной работы насоса. Если насос работает непрерывно в течение периода времени, превышающего установленное значение, то насос будет остановлен и сигнал тревоги будет срабатывать. Функциональная работа насоса будет заблокирована до сброса тревоги (нажатие кнопки насоса в состоянии тревоги).
«X» указывает настройку параметра для изменения.
Диапазон значений составляет от 1 до 9999 минут.
Заводская настройка по умолчанию: 1440 минут (24 часа).

Чтобы продолжить программирование параметров насоса, нажмите кнопку  для возврата к параметру «Enable Max Cont. за работой»:

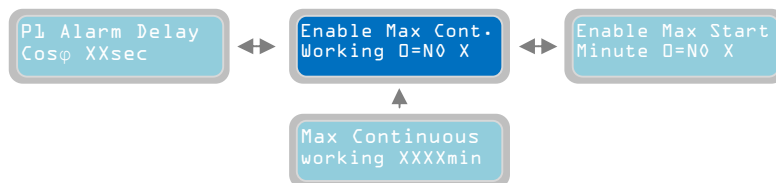

Чтобы перейти к следующему горизонтальному параметру, нажмите кнопку  :

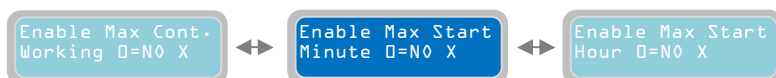

Enable Max Start Minute 0=N0 X

Параметр «Enable Max Start Minute» включает / отключит сигнал тревоги для максимального количества запусков в минуту насоса. Когда включено, и насос выполняет несколько запусков в минуту выше установленного значения «Макс. Пусков в минуту», срабатывает сигнализация, и насос останавливается. Функциональная работа насоса будет заблокирована до сброса тревоги. Сброс тревоги произойдет автоматически в конце минуты.

«X» указывает настройку параметра для изменения.

0 = НЕТ: установка «0» отключит сигнал тревоги для максимального количества запусков в минуту насоса.

1 = ДА: установка «1» активирует сигнал тревоги для максимального количества запусков в минуту насоса.

Заводская настройка по умолчанию: 1.



нажать на кнопку для перехода в меню для установки максимального количества запусков в минуту («Макс. пусков в минуту»):

Enable Max Start Minute 0=N0 X



Max Starts per Minute X

Параметр «Max Starts per Minute» устанавливает максимальное количество запусков насоса в минуту. Если насос выполняет несколько запусков в минуту выше установленного значения, он будет остановлен и активируется сигнал тревоги. Функциональная работа насоса будет заблокирована до сброса тревоги. Сброс тревоги произойдет автоматически в конце минуты.

«X» указывает настройку параметра для изменения.

Диапазон значений от 1 до 9.

Заводская настройка по умолчанию: 9.



Чтобы продолжить программирование параметров насоса, нажмите кнопку для возврата к параметру «Включить максимальную начальную минуту»:

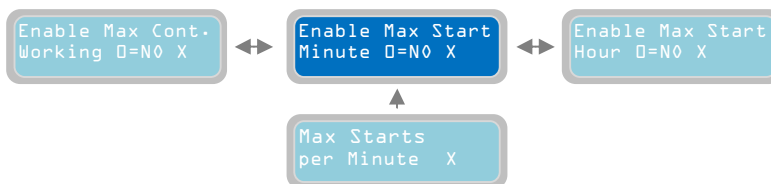

Чтобы перейти к следующему горизонтальному параметру, нажмите кнопку :

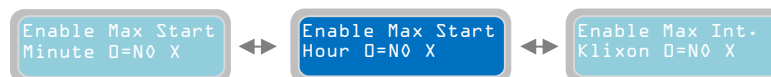

Enable Max Start Hour 0=N0 X

Параметр «Enable Max Start Hour» включает / отключает будильник для максимального количества запусков в час насоса. Когда включено, и насос выполняет несколько запусков в минуту выше установленного значения «Макс. Пусков за час», сигнал тревоги активируется, и насос останавливается. Функциональная работа насоса будет заблокирована до сброса тревоги. Сброс тревоги произойдет автоматически в конце Часа.

«X» указывает настройку параметра для изменения.

0 = НЕТ: установка «0» отключит сигнал тревоги для максимального количества запусков в час насоса.

1 = ДА: установка «1» активирует сигнал тревоги для максимального количества запусков в час насоса.

Заводская настройка по умолчанию: 0 (отключить).



нажать на кнопку для перехода в меню для установки максимального количества запусков в час («Max Starts per Hour»):

Enable Max Start Hour 0=N0 X



Max Starts per Hour XX

Параметр «Max Starts per Hour» устанавливает максимальное количество запусков насоса в час. Если насос выполняет несколько запусков в час выше установленного значения, он будет остановлен и активируется сигнал тревоги. Функциональная работа насоса будет заблокирована до сброса тревоги. Сброс тревоги произойдет автоматически в конце часа.

«X» указывает настройку параметра для изменения.

Диапазон значений от 1 до 99.

Заводская настройка по умолчанию: 6.

Чтобы продолжить программирование параметров насоса, нажмите кнопку  t для возврата к параметру «Включить максимальный час запуска»:

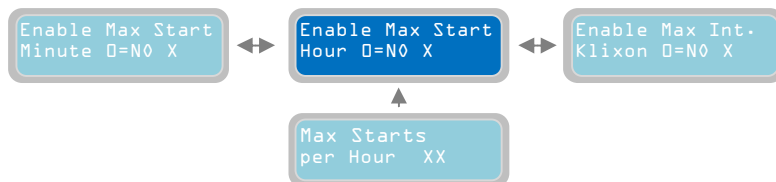

Чтобы перейти к следующему горизонтальному параметру, нажмите кнопку  :

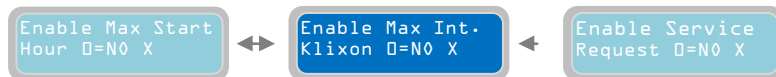

Параметр «Enable Max Interventions Klixon» включит / отключит будильник для максимального количества событий Klixon для насоса. Когда включено, а количество событий Klixon на насосе выше заданного значения в параметре «Max Intervention Klixon», сигнал тревоги будет активирован, и насос остановится. Функциональная работа насоса будет заблокирована до сброса тревоги. Klixon - это автоматический защитный выключатель (доступный только для некоторых типов насосов), встроенный в двигатель для предотвращения перегрева (как правило, из-за чрезмерного количества запусков в течение короткого периода времени или из-за неисправной системы охлаждения двигателя), Обычно это биметаллический автоматический выключатель, который обеспечивает контакт, нормально закрытый, который открывается при перегреве. Повторное закрытие контакта (и реактивация Klixon) происходит автоматически, как только температура упадет, ниже значения, которое не будет вредным для системы. «X» указывает настройку параметра для изменения.
 0 = НЕТ: установка «0» отключит сигнал тревоги для максимального количества событий Klixon
 1 = ДА: установка «1» активирует будильник для максимального количества событий Klixon
 Заводская настройка по умолчанию: 0 (отключить).

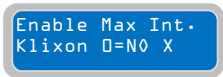

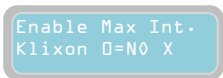

 Нажмите кнопку, чтобы перейти в меню для установки максимального количества вмешательств Klixon («Max Intervention Klixon P1»):

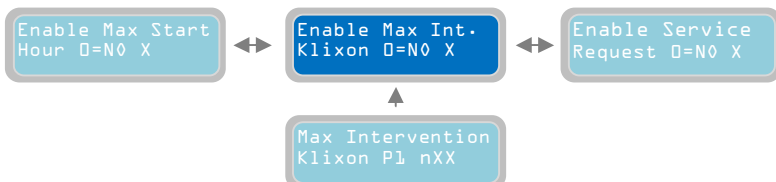

Параметр «Максимальные вмешательства Klixon P1» установит максимальное количество событий Klixon, с которыми может справиться насос. Если количество событий Klixon выше заданного значения, насос будет остановлен и, следовательно, будет активирован сигнал тревоги (XTREME будет суммировать события Klixon независимо от частоты запусков с течением времени, будильник будет происходить, даже если количество событий достигнутый в течение длительного периода времени). Функциональная работа насоса будет заблокирована до сброса тревоги. «X» указывает настройку параметра для изменения. Диапазон значений от 1 до 10.

Чтобы продолжить программирование параметров насоса, нажмите кнопку  для возврата к параметру «Включить Макс. Klixon»:



Чтобы перейти к следующему горизонтальному параметру, нажмите кнопку  :



Включить запрос на обслуживание 0 =

Параметр «Включить запрос на обслуживание» включит / отключит будильник для технического обслуживания насоса. Когда он будет включен, насос будет работать, и насос работает в течение нескольких часов выше установленного значения в параметре «P1 Request Service», будет аварийный сигнал для обслуживания / замены насоса. Насос не будет остановлен, и он будет продолжать работать нормально. Будет отображен аварийный сигнал, и можно будет активировать один или несколько выходов тревоги (в зависимости от настройки в меню «Настройка тревог»).
 «X» указывает настройку параметра для изменения.
 0 = НЕТ: установка «0» отключит будильник для запроса на обслуживание.
 1 = ДА: установка «1» активирует сигнал тревоги для запроса на обслуживание.
 Заводская настройка по умолчанию: 0 (отключить).



нажать на кнопку для перехода в меню для установки максимального количества рабочих часов («Служба запросов P1»):

Включить запрос на обслуживание 0 =

P1 Request Service XXXXh

Параметр «Служба запроса P1» установит максимальное количество рабочих часов для насоса до активации тревоги запроса на обслуживание. Будет отображен аварийный сигнал, и будет возможно активировать один или несколько выходных сигналов тревоги (в зависимости от настройки в меню «Настройка тревог»).
 «X» указывает настройку параметра для изменения.
 Диапазон значений составляет от 1 до 9999 часов.
 Заводская настройка: 1000h.



нажать на кнопку для перехода к следующему горизонтальному параметру «Сбросить услугу P1»:



Reset Service P1 XXXX

Параметр «Сбросить услугу P1» покажет количество часов, пока не будет активирован сигнал запроса на обслуживание обслуживания.



нажать на кнопку для обновления оставшегося времени для следующего сервиса с уже выполненной работой насоса (значение будет отображаться по параметрам «h XXX»). На этом этапе следующий запрос службы будет выполняться после «времени, установленного для параметра» запрос службы P1 « + »рабочего времени на рабочем параметре». Если нет «Сбросить услугу P1» и время, которое просто устанавливается через «Служба запроса P1», тревога запроса обслуживания обслуживания активируется с учетом количества выполненных часов работы. Например, если насос уже работал в течение 200 часов, а «Служба запроса P1» была установлена на 1000 часов, и сброс P1 не производился. Затем сигнал запроса на обслуживание активируется после достижения 1000 часов работы, что означает 800h (1000-200 = 800h). Если сброс службы P1 завершен, сигнал запроса на обслуживание будет в 1200 часов рабочего времени (200 + 1000 = 1200 часов). Чтобы выяснить оставшееся время для запроса на обслуживание, необходимо проверить количество часов, указанных в параметре «Сбросить услугу P1», и вычесть количество часов, отображаемых на рабочем параметре «h XXX».



нажать на кнопку для возврата к горизонтальному параметру «Включить запрос на обслуживание»:

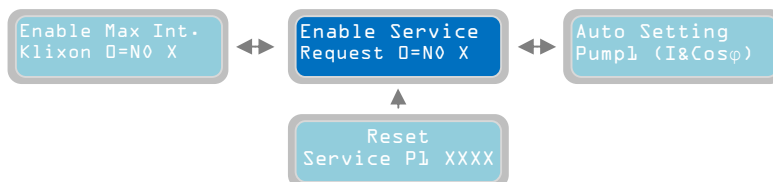

Чтобы перейти к следующему горизонтальному параметру, нажмите кнопку  :

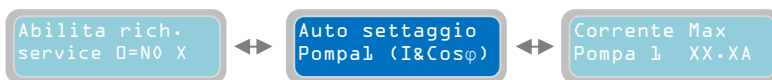

Автонастройка
Pump 1 (I &

Параметр «Auto Setup pump 1» предназначен для автоматической настройки панели управления для основных электрических параметров насоса. При нажатии кнопки насос запустится и будет работать в течение 10 секунд; в этот период времени панель управления XTREME будет считывать электрические параметры насоса (ток, Cosφ). Через 10 секунд считанные значения будут автоматически сохранены.

ПРЕДУПРЕЖДЕНИЕ: автоматическая настройка насоса выполняется независимо от условий системы (поток насоса закрыт, разрешен режим работы, активен или нет, и т. Д.). Во избежание повреждения насоса и электрических параметров ошибочные показания перед выполнением автоматической настройки убедитесь, что рабочие условия насоса являются лучшими.

Примечание: на основе измерений тока и cosφ во время автоматической настройки XTREME автоматически установит следующие параметры:

- «I Min» устанавливается как 60% от текущего, измеренного во время автоматической настройки.
- «I max» устанавливается на 120% от текущего, измеренного во время автоматической настройки.
- «Cos φ Min» устанавливается как 80% от cosφ, измеренного во время автоматической настройки.

Если автоматическая настройка параметров насоса не требуется, можно вручную задать значения со следующими параметрами.

Чтобы перейти к следующему горизонтальному параметру, нажмите кнопку  :



Max Current
Pump 1 XX.XA

Параметр «Max Current Pump 1» установит максимальное допустимое значение потребления тока (перегрузка по току). Помимо установленного значения (в течение времени, указанного в параметре «P1 Delay Alarm Imax») насос остановится и отобразит сигнал тревоги (максимальный ток), и будет возможно активировать один или несколько выходных сигналов тревоги (в зависимости от настроек в меню «Настройка тревог»).

«X» указывает настройку параметра для изменения.

Диапазон значений от 00.1 до 99.9 A.

Заводская настройка по умолчанию: 00.0 A.

Чтобы перейти к следующему горизонтальному параметру, нажмите кнопку  :



Min Current
Pump 1 XX.XA

Параметр «Min Current Pump 1» установит минимальное значение допустимого потребления тока (минимальный ток). Ниже установленного значения (в течение времени, указанного в параметре «P1 Delay Alarm Imin») насос остановится и отобразит аварийный сигнал (минимальный ток), и будет возможно активировать один или несколько выходных сигналов тревоги (в зависимости от настроек в меню «Настройка тревог»).

«X» указывает настройку параметра для изменения.

Диапазон значений от 00.1 до 99.9 A.

Заводская настройка по умолчанию: 00.0 A.

Чтобы перейти к следующему горизонтальному параметру, нажмите кнопку  :

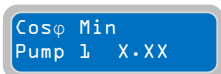
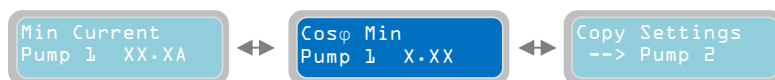

Параметр «Cos φ Min pump 1» установит минимальное допустимое значение cosφ во время работы насоса (опускание значения Cos φ означает, что насос не всасывает воду и работает в сухом состоянии. Если значение cosφ ниже установленного значения (в течение времени, указанного в параметре «P1 Delay Alarm Cosφ»), насос остановится и отобразит аварийный сигнал (состояние сухого хода), и будет возможно активировать один или несколько выходов тревоги (на основе на настройках в меню «Настройка тревог»).
«X» указывает настройку параметра для изменения.
Диапазон значений составляет от 0,20 до 0,99.
Заводская настройка по умолчанию: 0,20.

В этот момент горизонтальное меню «Настройки насоса» было полностью запрограммировано, и вы можете перейти к следующему меню.

Чтобы вернуться в горизонтальное меню «Настроить насос», нажмите кнопку .



Нажмите еще раз кнопку  для перехода к следующему горизонтальному меню «Операционные программы»”:

12. ЭКСПЛУАТАЦИОННЫЕ ПРОГРАММЫ

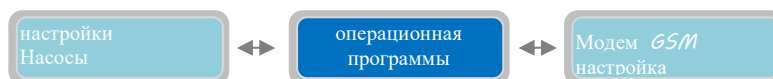

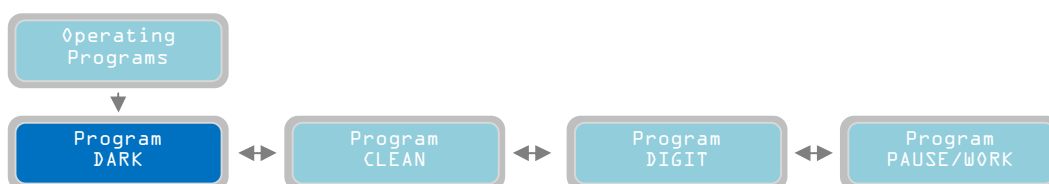

нажать на кнопку  для отображения вертикального параметра: Program PAUSE / РАБОТА



В этой части настройки панели управления можно выбрать режим работы программы для насосов. Доступны четыре режима работы программы:

- Программа DARK-темный
- Программа CLEAN-чистый
- Программа DIGIT-цифра
- Программа PAUSE / WORK-пауза/работа

Первым режимом работы является программа DARK (для выбора другого программного режима просто нажмите кнопки  and  to перемещение в горизонтальном меню программ).

Program
DARK

Внутри меню «Программа DARK» можно активировать / деактивировать рабочий режим «Темный» для насосов (этот режим работы будет применяться ко всем подключенным насосам). Программа Dark особенно подходит для систем, управляющих сточными водами (этот программный режим также может использоваться для системы чистой воды). Специально для системы, использующей поплавковые переключатели, программа Dark может использоваться также с общими сухими контактами. Основной характеристикой работы программы Dark является то, что запуск насосов осуществляется с помощью пускового поплавкового выключателя, и его работа будет продолжаться даже после дезактивации «пускового выключателя». Остановка насоса контролируется путем активации его поплавкового выключателя.

Program
CLEAN

В меню «Программа CLEAN» можно включить / отключить режим работы «Очистить» для насосов (этот режим работы будет применяться ко всем подключенным насосам). Программа Clean особенно подходит для систем, управляющих чистой водой (этот программный режим также может использоваться для системы сточных вод). Специально для системы, использующей либо реле давления, либо поплавковые выключатели, программа Clean может использоваться также с общими сухими контактами. С программой Очистка пуска и остановки насосов управляется пусковым поплавковым выключателем; можно подключить к поплавковым выключателям минимального уровня в качестве дополнительной защиты от сухого хода.

Program
DIGIT

Внутри меню «Программа DIGIT» можно активировать / деактивировать рабочий режим «DIGIT» для насосов (этот режим работы будет применяться ко всем подключенным насосам). Программа DIGIT позволяет запускать и останавливать насосы на основе сигнала, поступающего с устройства 4-20 мА (например, пьезорезистивный датчик уровня, электронный датчик давления, ...). Можно управлять пуском и остановкой насосов на основе некоторых уровней / давлений, программируемых оператором.

Program
PAUSE/WORK

В меню «Program PAUSE / WORK» можно активировать / деактивировать рабочий режим «PAUSE / WORK». Программа PAUSE / WORK позволяет управлять работой насосов только с двумя режимами времени, независимо от входов, определенных для каждого насоса, паузы (насос простаивает) и работы (время запуска насоса), измененного на следующих страницах с блоками измерения в минутах. Программа PAUSE / WORK особенно подходит для систем с насосами, вставленными в разные резервуары и / или работающими с заданными интервалами.

ПРИМЕЧАНИЕ. Независимо от выбранного режима работы программы всегда можно подключиться к устройству 4-20 мА для отображения уровня / давления и сигнала тревоги для минимального / максимального уровня / давления. Кроме того, в режиме работы программы DIGIT также можно установить фактические значения уровня / давления для управления насосами

Чтобы продолжить и установить все параметры режима работы DARK, нажмите кнопку  :

Program
DARK

Operating mode
Empty/Fill X

Параметр «Режим работы Empty / Fill» устанавливает режим программы «Темный» на «пустой» или «заполнять». При «пустом» пусковые / стоячие поплавковые выключатели насосов находятся внутри резервуара, в котором установлен насос. С помощью «Заполнить» поплавковые переключатели запуска / остановки находятся в другом резервуаре, из которого установлены насосы.

«X» указывает настройку параметра для изменения.

0 = пусто

1 = заполнить

Заводская настройка: 0 (Пусто).

Чтобы перейти к следующему горизонтальному параметру, нажмите кнопку  :

Operating mode
Empty/Fill X



Enable
DARK

Enable
DARK

Параметр «Включить DARK» включит / отключит режим работы программы Темный. После включения режима Dark он применим ко всем установленным насосам.

Чтобы включить режим работы Темный нажмите кнопку  для сохранения настроек. На дисплее коротко появится сообщение «сохранить» в качестве подтверждения того, что настройка сохранена. На главном дисплее слово «drk» покажет, чтобы указать выбранный режим работы программы.

Установка всех параметров для режима работы программы Темная завершена.

Обратитесь к разделу «МОНТАЖНЫЕ ПРИМЕРЫ» для направлений соединений и применений режима DARK.

Similarly to the previous program operating mode, it is possible to select "Program CLEAN" and set all its parameters.

Чтобы продолжить и установить все параметры рабочего режима Clean, нажмите кнопку :

Program
CLEAN

Operating mode
Empty/Fill X

Параметр «Режим работы Empty / Fill» устанавливает режим программы «Очистить» на «пустой» или «заполнять». Обычно с «пустым» поплавков пуска / останова или реле давления насосов находятся внутри резервуара, в котором установлен насос. С помощью «Заполнить» поплавков пуска / останова или реле давления находятся в другом резервуаре, из которого установлены насосы.

«X» указывает настройку параметра для изменения.

0 = пусто

1 = заполнить

Заводская настройка: 0 (Пусто).

Чтобы перейти к следующему горизонтальному параметру, нажмите кнопку :

Operating mode
Empty/Fill X

Enable
CLEAN

Enable
CLEAN

Параметр «Включить CLEAN» включит / отключит режим работы программы «Очистить». После включения режима CLEAN он будет применяться ко всем установленным насосам. Чтобы включить режим работы Clean, нажмите кнопку, чтобы сохранить настройку. На дисплее коротко появится сообщение «сохранить» в качестве подтверждения того, что настройка сохранена. На главном дисплее появится слово «cln», чтобы указать выбранный режим работы программы.

Заводская настройка по умолчанию: разрешение CLEAN.

Установка всех параметров для режима работы CLEAN программы завершена.

Обратитесь к разделу «ПРИМЕРЫ УСТАНОВКИ» для направлений соединений и применений режима CLEAN.

Аналогично предыдущему режиму работы программы можно выбрать «Program DIGIT» и установить все его параметры.

Чтобы продолжить и установить все параметры рабочего режима DIGIT, нажмите кнопку :

Program
DIGIT

Operating mode
Empty/Fill X

Параметр «Режим работы Empty / Fill» устанавливает режим «Digit» программы «empty» или «fill». Обычно с «пустым» приборы 4-20 мА находятся внутри резервуара, в котором установлен насос. Как правило, при «заполнении» устройства 4-20 мА находятся в другом резервуаре, из которого установлены насосы.

«X» указывает настройку параметра для изменения.

0 = пусто

1 = заполнить

Заводская настройка: 0 (Пусто).

Чтобы перейти к следующему горизонтальному параметру, нажмите кнопку :



Enable DIGIT

Параметр «Включить DIGIT» включает / отключит режим работы программы DIGIT. После включения режима DIGIT он будет применяться ко всем установленным насосам. Чтобы включить режим DIGIT, нажмите кнопку, чтобы сохранить настройку. На дисплее коротко появится сообщение «сохранить» в качестве подтверждения того, что настройка сохранена. На главном дисплее появится слово «Dig», чтобы отобразить выбранный режим работы программы.

ПРИМЕЧАНИЕ: настройка уровня / давления тревоги и команд насосов рабочего режима DIGIT находятся под подменю «Включить 4-20 мА» в меню «Общие настройки». Настройка уровня / давления должна соответствовать логике выбора режима работы (пустой или заполнять).

Установка всех параметров для режима работы программы DIGIT завершена.

Обратитесь к разделу «ПРИМЕРЫ УСТАНОВКИ» для направлений соединений и применений режима DIGIT.

Аналогично предыдущему режиму работы программы можно выбрать «Program PAUSE / WORK» и установить все его параметры.

Чтобы продолжить и установить все параметры рабочего режима PAUSE / WORK, нажмите кнопку  :

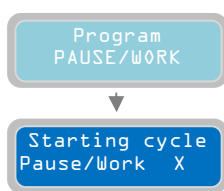

С параметром «Пуск в цикл Pause / Work» можно выбрать, должна ли рабочая программа «PAUSE / WORK» запускать рабочий цикл из времени паузы или рабочего времени. «X» указывает настройку параметра для изменения.
 0 = ПАУЗА
 1 = РАБОТА
 Заводская настройка по умолчанию: 0.

Чтобы перейти к следующему горизонтальному параметру, нажмите кнопку  :



Pause Time P1 XXXmin

С параметром «Время паузы P1» можно установить длительность паузы в работе насоса P1. «X» указывает настройку параметра для изменения. Диапазон значений составляет от 1 до 999 минут. Заводская настройка по умолчанию: 200.

Чтобы перейти к следующему горизонтальному параметру, нажмите кнопку  :



Work Time P1 XXXmin

С параметром «Время работы P1» можно установить продолжительность рабочего времени в работе насоса P1. «X» указывает настройку параметра для изменения. Диапазон значений составляет от 1 до 999 минут. Заводская настройка по умолчанию: 100.

Чтобы перейти к следующему горизонтальному параметру, нажмите кнопку  :



С параметром «Enable PAUSE / WORK» можно активировать / деактивировать рабочую программу PAUSE / WORK. После активации программа PAUSE / WORK будет активна для всех установленных насосов. Чтобы активировать рабочую программу PAUSE / WORK или просто перезапустить цикл, просто нажмите кнопку  для сохранения настроек. На дисплее на короткое время отобразится «Сохранить», чтобы указать, что было сохранено. На основном экране дисплея появится «р / w», чтобы указать выбранную рабочую программу.

ПРИМЕЧАНИЕ: а) При нажатии кнопки запускается соответствующий таймер, нажимая стопы
 б) Удерживание кнопки в течение 2 секунд перезаряжает соответствующий таймер текущего состояния
 в) Если вы измените логику работы или нажмите кнопку ввода на странице «Включить PAUSE / WORK», перезагрузите все таймеры и статус запуска
 д) Если вы изменяете только паузу или время работы насоса, перезагружаются таймеры, перезапускающие насос из текущего состояния
 е) Каждый раз, когда панель включена, перезаряжается время прерывания.

В этот момент горизонтальное меню «Операционные программы» было полностью запрограммировано, и вы можете перейти к следующему меню. Чтобы вернуться в горизонтальное меню «Операционные программы», нажмите кнопку .

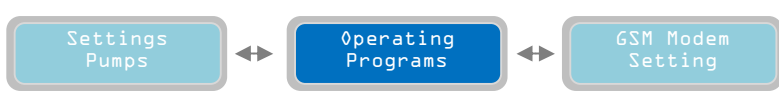

нажать на кнопку  для перехода к следующему горизонтальному меню «Настройка модема GSM»

13. УСТАНОВКА МОДЕМА GSM



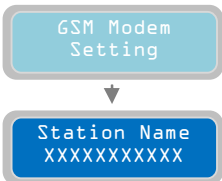

нажать на кнопку  для визуализации нижнего вертикального параметра:



С помощью вертикального параметра «Название станции» можно указать имя панели управления / системы. Имя будет отображаться в ответе на SMS каждый раз, когда будет проведен тест GSM-соединения (см. Следующие параметры). Заводская настройка по умолчанию: «Проверить gsm ok».

ПРИМЕЧАНИЕ. Перед настройкой GSM-модема подождите почти 1 минуту после включения панели чтобы успешно завершить процедуру запуска. Для продолжения необходимо присутствовать внутри SIM-карты.

Нажимая кнопки  and  можно выбрать прописные, строчные буквы и цифры.

Чтобы перейти к следующему горизонтальному параметру, нажмите кнопку  :

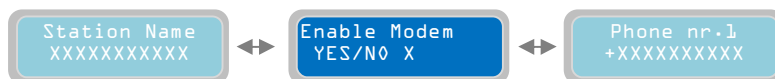

Enable Modem
YES/NO X

Параметр «Enable Mode» включает / отключает функциональность GSM модема.
«X» указывает настройку параметра для изменения.
0 = ОТМЕТКА МОДЕМА
1 = МОДЕМ откл
Заводская настройка по умолчанию: 0 (Включить).
После включения модема основной дисплей отобразит «gsm» в верхнем правом углу, чтобы указать, что модем присутствует и включен. Если модем включен, но он физически не присутствует внутри панели управления, тогда дисплей «gsm» не будет отображаться на основном дисплее.

Чтобы перейти к следующему горизонтальному параметру, нажмите кнопку  :

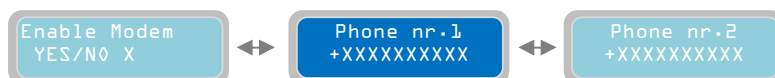

Phone nr.1
+XXXXXXXXXX

Параметр «Телефон nr.1» установит первый (3 общего) номер телефона для отправки SMS-сообщений для состояния и сигналов тревоги, а также номера телефона, позволяющего дистанционно управлять различными параметрами. Номер должен быть введен с международным префиксом (например, + 44 ...) без каких-либо пробелов.
Примечание: среди 3 телефонных номеров нет приоритета; они независимы друг от друга.
Заводская настройка по умолчанию: +0000000000.

Чтобы перейти к следующему горизонтальному параметру, нажмите кнопку  :



Phone nr.2
+XXXXXXXXXX

Параметр «Телефон № 2» установит второй (всего 3) номер телефона для отправки SMS-сообщений для состояния и сигналов тревоги, а также номера телефона, позволяющего дистанционно управлять различными параметрами. Номер должен быть введен с международным префиксом (например, + 44 ...) без каких-либо пробелов.
Заводская настройка по умолчанию: +0000000000.

Чтобы перейти к следующему горизонтальному параметру, нажмите кнопку  :

Telefono n.3
+XXXXXXXXXX

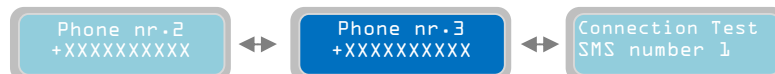

Phone nr.3
+XXXXXXXXXX

Параметр «Телефон nr.3» установит третий и последний номер телефона, которые будут отправлять SMS-сообщения для состояния и сигналов тревоги, а также номер телефона, позволяющий дистанционно управлять различными параметрами. Номер должен быть введен с международным префиксом (например, + 44 ...) без каких-либо пробелов.
Заводская настройка по умолчанию: +0000000000.

Чтобы перейти к следующему горизонтальному параметру, нажмите кнопку  :

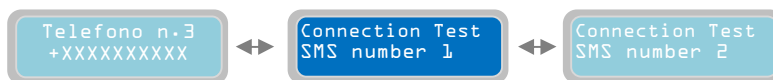

Connection Test SMS number 1

Параметр «Connection Test SMS number 1» проверяет, работает ли связь между модемом GSM и «Телефон nr.1». Чтобы проверить это, нажмите кнопку  который немедленно отправит SMS-сообщение от модема GSM. Текст сообщения описан в настройке «Название станции»,.

ПРИМЕЧАНИЕ: при изменении настройки для включения / выключения модема GSM (изменение параметра «Включить модем») необходимо завершить программирование и повторно ввести до

Чтобы перейти к следующему горизонтальному параметру, нажмите кнопку  :

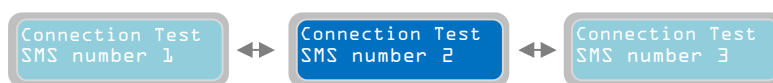

Connection Test SMS number 2

Аналогично предыдущему параметру «Connection Test SMS number 2» проверяет, работает ли связь между модемом GSM и «Phone nr.2». Чтобы проверить это, нажмите кнопку  который немедленно отправит SMS-сообщение от модема GSM. Текст сообщения описан в настройке «Название станции»,.

Чтобы перейти к следующему горизонтальному параметру, нажмите кнопку  :

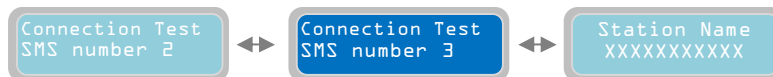

Connection Test SMS number 3

Параметр «Connection Test SMS number 3» проверяет, работает ли связь между модемом GSM и «Телефон nr.3». Чтобы проверить его, нажмите кнопку, которая сразу отправит SMS-сообщение от модема GSM. Текст сообщения описан в настройке «Название станции»,.

ПРИМЕЧАНИЕ. На карте GSM есть светодиод для проверки присутствия оператора сети (см. Главу «GSM» на стр. 40).

В этот момент полностью запрограммировано горизонтальное меню «Настройка модема GSM», и вы можете перейти к следующему меню.

Чтобы вернуться в горизонтальное меню, нажмите кнопку , мы вернемся к горизонтальному меню «Настройка модема GSM»:



Нажмите еще раз кнопку  для перехода к следующему горизонтальному меню «Настройка тревог»

14. НАСТРОЙКА СИГНАЛА АВАРИИ



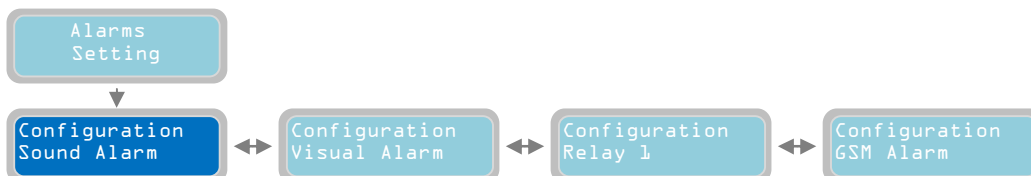

нажать на кнопку  для отображения вертикального параметра:



В этой части программирования можно выбрать режим работы доступных выходов тревоги:

- Звуковой сигнал
- Визуальный сигнал тревоги
- Реле 1
- GSM-сигнализация

Первый аварийный выход в списке - звуковой сигнал (для перехода на другой выход тревоги просто нажмите кнопки  and  для навигации по горизонтальному меню).

Configuration Sound Alarm

Вертикальный параметр «Звуковой сигнал конфигурации» устанавливает режим работы выхода звуковой сигнализации на панели управления. Это выходное напряжение 12 Vcc, макс. 30 mA с разъемом Faston (см. Стр. 40). Это устройство должно быть подключено к сигналу будильника, но оно может использоваться для любого другого устройства со следующими электрическими характеристиками: 12 Vcc, макс. 30 mA.

нажать на кнопку  для настройки звуковой сигнализации:

Configuration Sound Alarm
Mode
0=N 0 1=Y 2=P X

Параметр «Режим» выберет режим работы выхода звуковой сигнализации.
«X» указывает настройку параметра для изменения.
0 = НЕТ (Выкл.)
1 = ДА при наличии сигнала тревоги (среди выбранного в следующем параметре) выход тревоги включается, и подключенное устройство активируется.
В отсутствие сигнала тревоги выход выключен и подключенное устройство выключено.
2 = ИМПУЛЬС: при наличии тревоги (среди выбранных в следующем параметре) выход тревоги включается прерывистыми импульсами, и подключенное устройство активируется с перерывами.
В отсутствие сигнала тревоги выход выключен и подключенное устройство выключено
Заводская настройка: 1

Чтобы перейти к следующему горизонтальному параметру, нажмите кнопку  :

Mode
0=N 0 1=S I 2=P X

Configuration
XXXXXXXXXXXXXXXX

Configuration
XXXXXXXXXXXXXXXX

Параметр «Конфигурация» звукового сигнала тревоги позволяет установить, какие сигналы тревоги активируют выход (с режимом, описанным в предыдущем параметре).
«X» указывает настройку параметра для изменения.
Заводская настройка: 100111111100110.

Можно активировать звуковой сигнал тревоги (а также все остальные сигналы тревоги, описанные ниже) для 15

типов сигналы тревоги. Один или несколько аварийных сигналов могут быть активированы по желанию. Чтобы активировать будильник, установите значение от «0» до «1» в следующей таблице

сигнализация вкл		1	1	1	1	1	1	1	1	1	1	1	1	1	1	1	1	1
сигнализация выкл		0	0	0	0	0	0	0	0	0	0	0	0	0	0	0	0	0
1	V Min, V Max																	
2	последовательность фаз, Min Hz, Max Hz																	
3	4-20 mA датчик искажает																	
4	минимальный уровень																	
5	максимальный уровень																	
6	насос 1 сигнализация																	
7	насос 2 сигнализация																	
8	насос 3 сигнализация																	
9	I Min, cosφ Min																	
10	I max																	
11	сервис																	
12	Max кол-во в минуту, в час																	
13	Max кол-во прерываний термоконтактов																	
14	наличие воды в масле																	
15	Max продолжительность работы																	
16	<i>(только с GSM модемом)</i> отсутствие/наличие сети																	
17	<i>(только с GSM модемом)</i> откл по Max уровню																	
18	<i>(только с GSM модемом)</i> разряженная батарея																	

ПРИМЕЧАНИЕ: сигналы тревоги серым цветом автоматически отправляются, только если установлен GSM-модем. Конфигурации нет необходимости, и отключить эти функции невозможно.

Например, маска «100110000000000» активирует следующие аварийные сигналы: V Min, V Max, Min Level e Max Level.

XTREME¹ всегда показывает, чтобы отображать каждый обнаруженный сигнал тревоги, но он активирует выход тревоги только в том случае, если он настроен правильно.

Примечание: Аварийные сигналы «I Min, cos φ Min», «I max», «Запрос сервиса», «Max старты в минуту / час», «Размыкание термоконтактов», «Вода в масле» и «Max непрерывная работа», для активации, должно быть включена активация сигнализации хотя бы одного насоса.

То вернуться в горизонтальное меню, нажмите кнопку . Вернитесь в горизонтальное меню «Звук настройки конфигурации»:



нажать на кнопку  для перехода к конфигурации следующего выходного сигнала тревоги:

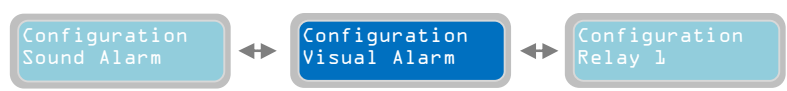



Configuration Visual Alarm

Вертикальный параметр «Звук настройки конфигурации» устанавливает режим работы визуального сигнала тревоги на карте GSM (поэтому должна присутствовать опция GSM). Это выходное напряжение 12 В, максимум 30 мА с разъемом Faston (см. Стр. 41). Это настройка, которая должна быть подключена к мигающему сигналу тревоги, но может использоваться для любого другого устройства со следующими электрическими характеристиками: 12 Vcc, макс. 30 мА. Заводская настройка по умолчанию: 10011111100110.

ПРИМЕЧАНИЕ. Для настройки вывода визуального сигнала тревоги см. Описание выхода звуковой сигнализации.

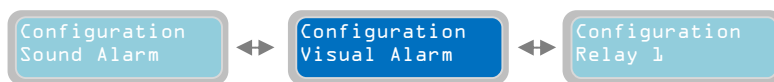
Чтобы вернуться в горизонтальное меню, нажмите кнопку . Вернитесь в горизонтальное меню «Конфигурация Visual Alarm»:



нажать на кнопку  для перехода к конфигурации следующего выходного сигнала тревоги:

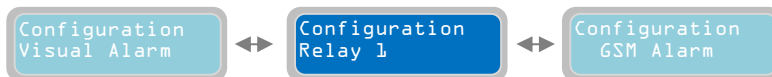



Configuration Relay 1

Вертикальный параметр «Реле конфигурации 1» установит режим работы выхода сигнализации Q1 на панели управления. Это выходное реле с переключающим контактом (без напряжения) с винтовыми клеммами (см. Стр. 40) (характеристики электрических контактов: 250 В переменного тока, 5 А в AC1). В терминалах будут присутствовать следующие контакты:
-COM: общий
-N.C.: контакт нормально закрытый
-N.A.: контакт нормально открытый
Выход может использоваться для отправки состояния тревоги на устройство с сухими контактами или для управления через контакты реле устройство, которое необходимо активировать с помощью отдельного источника питания.

ПРИМЕЧАНИЕ. Чтобы установить выход аварийного сигнала реле 1, обратитесь к разделу настройки конфигурации выходного звукового сигнала.

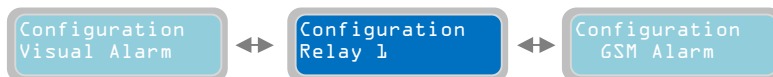
Чтобы вернуться в горизонтальное меню, нажмите кнопку . Вернитесь в горизонтальное меню «Реле конфигурации 1»:



нажать на кнопку  для перехода к конфигурации следующего выходного сигнала тревоги:



Configuration GSM Alarm

Вертикальный параметр «Конфигурация GSM-сигнала тревоги» позволяет определить, какие сигналы будут отправляться на номера телефонов, указанные в меню «Настройка GSM-модема».

нажать на кнопку  для настройки GSM-сигнала:

Configuration GSM Alarm

Mode
1=Tel1 2=Tel2 X

Параметр «Режим» GSM-сигнализации устанавливает режим отправки SMS-сообщений тревоги. Каждый GSM-модем, установленный в XTREME, может управлять максимум тремя телефонными номерами; Этот параметр «Режим» будет устанавливать номера телефонов для отправки SMS-сообщений.
«X» указывает настройку параметра для изменения.
0 = НЕ В ИСПОЛЬЗОВАНИИ (никакой SMS-сигнал не будет отправлен)
1 = Отправка SMS только на «Номер телефона № 1»
2 = Отправка SMS только на «Телефон № 2»
3 = Отправка SMS на «Номер телефона №1» и «Номер телефона №1»
4 = Отправка SMS только на «Телефон №3»
5 = Отправка SMS на «Телефон №1» и «Телефон № 3»
6 = Отправка SMS на «Телефон № 2» и «Телефон № 3»
7 = Отправка SMS на «Номер телефона №1», «Телефон № 2» и «Телефон № 3».
Заводская настройка по умолчанию: 0.

Чтобы перейти к следующему горизонтальному параметру, нажмите кнопку  :



Configuration
XXXXXXXXXXXXXXXXX

С параметром «Конфигурация» Выход сигнала GSM-модели можно установить, какие тревоги вызовут отправку SMS-сообщений (с ранее описанным режимом) «X» указывает настройку параметра для изменения.
Заводская настройка по умолчанию: 000000000000000.

ПРИМЕЧАНИЕ. Чтобы установить выход сигнализации GSM, обратитесь к разделу настройки конфигурации выходного звукового сигнала

Чтобы вернуться к горизонтальному меню, нажмите кнопку  и снова отобразится меню «Настройки будильников»



Нажмите еще раз кнопку  для перехода к следующему горизонтальному меню «Восстановить настройки»

15. ВОССТАНОВЛЕНИЕ ЗАВОДСКИХ НАСТРОЕК



нажать на кнопку  для отображения вертикального параметра:

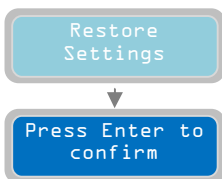

В режиме «Ввод для подтверждения» можно выполнить восстановление всех параметров программирования до состояния по умолчанию, которое является исходными заводскими настройками.

Для подтверждения просто нажмите кнопку  которому будет соответствовать мгновенный перезапуск программного обеспечения.
Этот параметр особенно полезен, если требуется изменить параметры системы без необходимости контролировать все.

16. АВАРИЙНАЯ ИНДИКАЦИЯ

АВАРИЙНАЯ СИГНАЛИЗАЦИЯ		ПРИЧИНА	УСТРАНЕНИЯ
Макс. Непрерывный Рабочий насос X	R	Указанный насос достиг непрерывного времени работы, заданного параметром: «Макс. Непрерывная работа» (стр. 24)	Проверьте систему или функцию входов
Макс. Начало за Минутный насос X	R	Указанный насос достиг количества запусков в минуту с параметром: «Макс. Пусков в минуту» (стр. 24)	Проверьте систему или функцию входов
Макс. Начало за Часовой насос X	R	Указанный насос достиг количества запусков в час, установленных с параметром: «Макс. Запуск в час» (стр. 24)	Проверьте систему или функцию входов
Вода в масле Камерный насос X	R	Контакт датчика внутри насоса указывает, что присутствие воды в масляной камере	Проверить насос
Операция Klixon Насос X	A	Кликсоновый контакт указанного насоса открыт	Проверьте насос или переключку на вход, если он не используется
Сухой ход Насос X	R	Указанный насос поглотил минимальное значение тока, заданное параметром: «Min Current PX (стр. 28) для времени, заданного параметром: «PX Alarm Delay Imin» (стр. 23), или достиг минимального значения cos φ, установленного на параметр: «Cosφ Min PX» (стр. 28) для времени, заданного параметром: «PX Alarm Delay cosφ» (стр. 23)	Проверьте уровень жидкости всасывания насоса или повторите параметры автонастройки
сверхток Насос X	R	Указанный насос поглотил максимальный ток, заданный параметром: «Max Current PX (стр. 27) для времени, заданного параметром: PX Alarm Delay Imax» (стр. 23)	Проверьте насос и повторите настройку параметров
Сбой питания Аварийная сигнализация	A	Тревога на APP отправляется только с присутствующим и активным модулем GSM	Проверьте соединения или кабельные соединения питания на панели
ненормальный Частота (Гц)	A	Частота питания превысила пределы, установленные параметром: «Max Difference Freq.» (Стр. 17) для времени, заданного параметром: «Задержка аварийного сигнала» (Стр. 17)	Проверка и контроль частоты питания панели
Неверная фаза Тревога последовательности	R	Неправильная последовательность фаз напряжения питания (Только эта тревога XTREME-T)	Проверьте соединения или кабели или переверните две фазы питания на панель
Потеря фазы Аварийная сигнализация	R	Отсутствие фазы напряжения питания (Только эта тревога XTREME-T)	Проверьте соединения или кабельные соединения питания на панели
Максимальное напряжение Vmax Тревога	R	Напряжение питания превысило максимальное значение, заданное параметром: «Установка сигнала тревоги Vmax» (стр. 16) для времени, заданного параметром: «Напряжение аварийного сигнала задержки» (стр. 16)	Проверить и контролировать напряжение питания панели
Минимальное напряжение Vmin Alarm	R	Напряжение питания было выше минимального значения, заданного параметром: «Установка сигнала тревоги Vmin» (стр. 16) для времени, заданного параметром: «Напряжение аварийного сигнала задержки» (стр. 16)	Проверить и контролировать напряжение питания панели
Макс Лев-Пресс Аварийная сигнализация	A	Вход тревоги на самом высоком уровне / давлении закрыт	Проверьте установку или работу устройств сигнализации
Мин Лев-Пресс Аварийная сигнализация	A	Тревожный вход минимального уровня / давления открыт	Проверьте установку или работу устройств сигнализации
Датчик 4 ÷ 20 мА Отключенные	R	Вход датчика не подключен	Проверьте датчик или полярность подключения кабеля
Аномалия к Датчик 4 ÷ 20 мА	R	Датчик измерения никогда не меняется	Проверьте датчик или полярность подключения кабеля
Насос X Отключенные	R	Указанный насос не поглощает ток, хотя есть запрос на запуск	Проверьте соединения или кабельные соединения, которые питают насосы
Запрос на обслуживание Насос X	R	Указанный насос превысил количество рабочих часов, необходимых для обслуживания, с параметром: «Служба запросов PX» (стр. 26)	Обслуживание насоса

X = переменная, которую система заменяет номером насоса.

R = RETENTIVE (требуется ручная перезагрузка, даже если причина аварийного сигнала исчезает)

A = AUTORESET (сбросить сигнал тревоги, если он исчез из-за причины)

17. СХЕМА ПОДКЛЮЧЕНИЯ



Подключение сигналов управления и защиты на основной плате

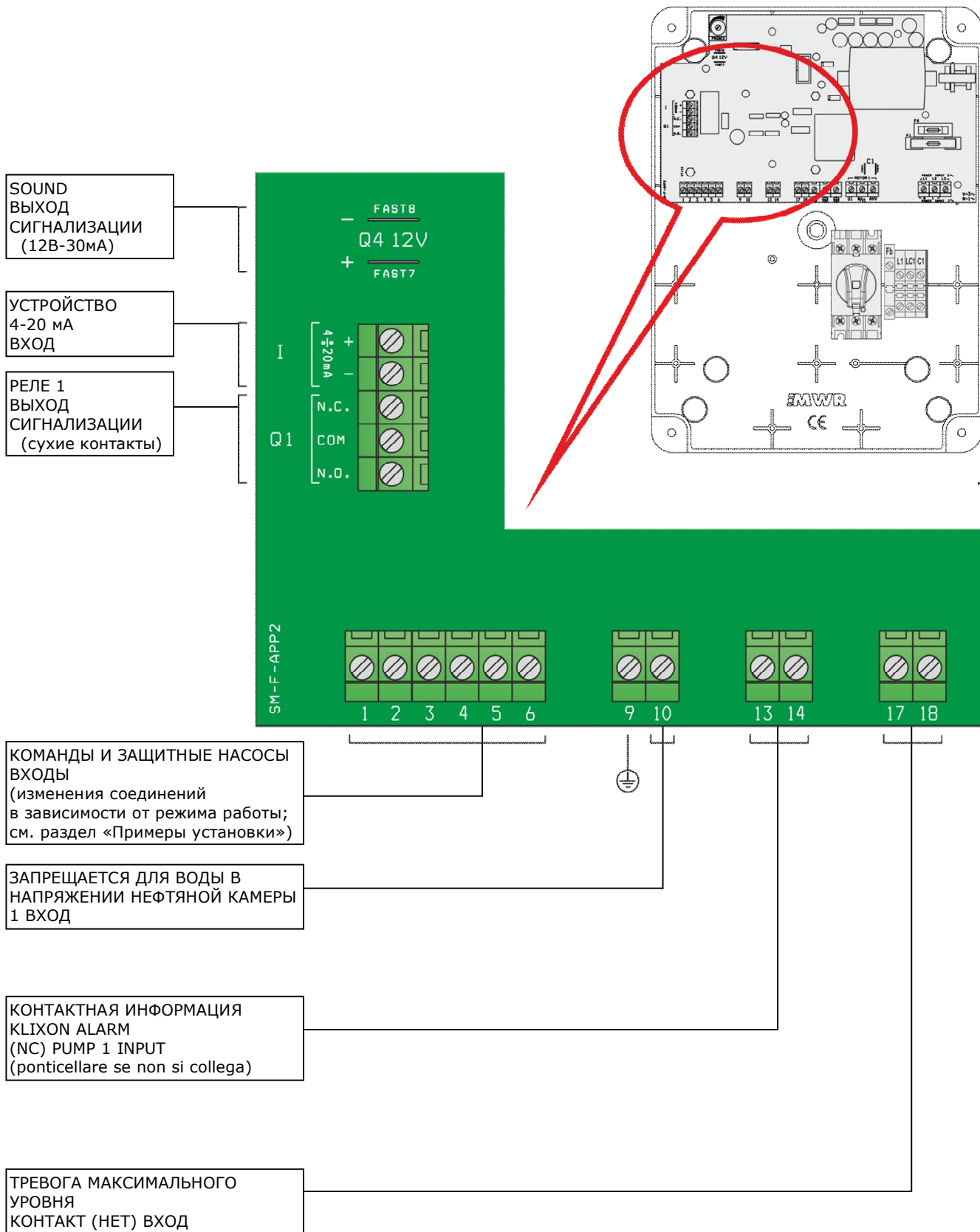

ПРИМЕЧАНИЕ. Для правильной работы воды в датчиках обнаружения масляной камеры (если они установлены), убедитесь, что земля (PE) насосов эквипотенциальна для земли (PE) панели управления.

Подключение сигналов тревоги и защиты на плате GSM

Четырехдиапазонный GSM 850/900/1800/1900 МГц - который работает в 2G

(дополнительная плата)

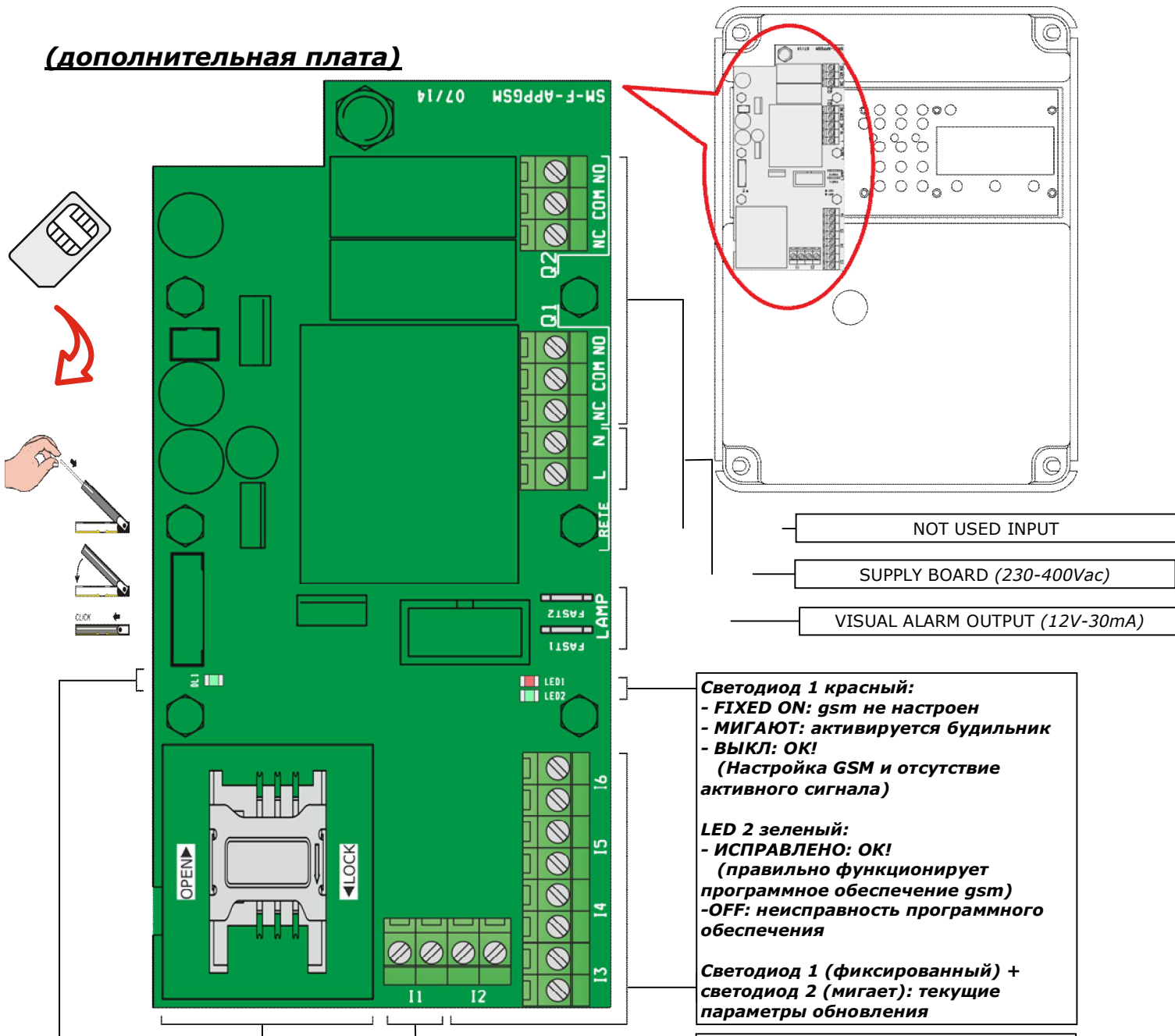

Светодиод 1 красный:
 - **FIXED ON:** gsm не настроен
 - **МИГАЮТ:** активируется будильник
 - **ВЫКЛ:** ОК!
 (Настройка GSM и отсутствие активного сигнала)

LED 2 зеленый:
 - **ИСПРАВЛЕНО:** ОК!
 (правильно функционирует программное обеспечение gsm)
 - **OFF:** неисправность программного обеспечения

Светодиод 1 (фиксированный) + светодиод 2 (мигает): текущие параметры обновления

Перед установкой SIM-карты выполните следующие действия:
 - ОТКЛЮЧИТЬ ПИН-код с помощью мобильного телефона,
 - ОТКЛЮЧАЙТЕ ОТКЛЮЧАТЕЛЬ МАШИНЫ.
 Для вставки SIM-карты в устройство необходимо:
 - выключите панель управления и осторожно откройте крышку
 - откройте дверь модуля GSM, подталкивая его вверх и поднимите
 - вставьте SIM-карту в дверь, чип которой обращен к контактам и его диагональный угол в нижнем правом положении;
 - опустите дверь и осторожно нажмите ее вниз
 - закройте крышку и включите панель управления.
 Сим-карта всегда должна быть вставлена и / или удалена при выключенной системе.
 Устройство работает как с prepaid, так и с подписными СИ данных, котор

МАКСИМАЛЬНЫЙ СИГНАЛ СИГНАЛА УРОВНЯ (НЕТ) IN BLACK OUT:
 это дополнительный вход (в дополнение к тому, что на основной плате), обычно подключенный к поплавку для сигнализации, посредством отправки SMS, сигнал тревоги самого высокого уровня активен только в случае затемнения.
 Когда питание подается на вход, он отключается. Нет необходимости в настройке, она активируется автоматически при включении карты GSM.

DL 1 зеленый:

- **ИСПРАВЛЕНО (4-5 сек.):** Запущена программа включения питания
- **МИГАЮТ БЫСТРО (1 сек.):** Поиск сети GSM
- **МИГАЮЩИЙ МЕДЛЕННЫЙ (3 секунды):** подключена сеть GSM

Подключение источника питания и однофазного насоса с внешний конденсатор

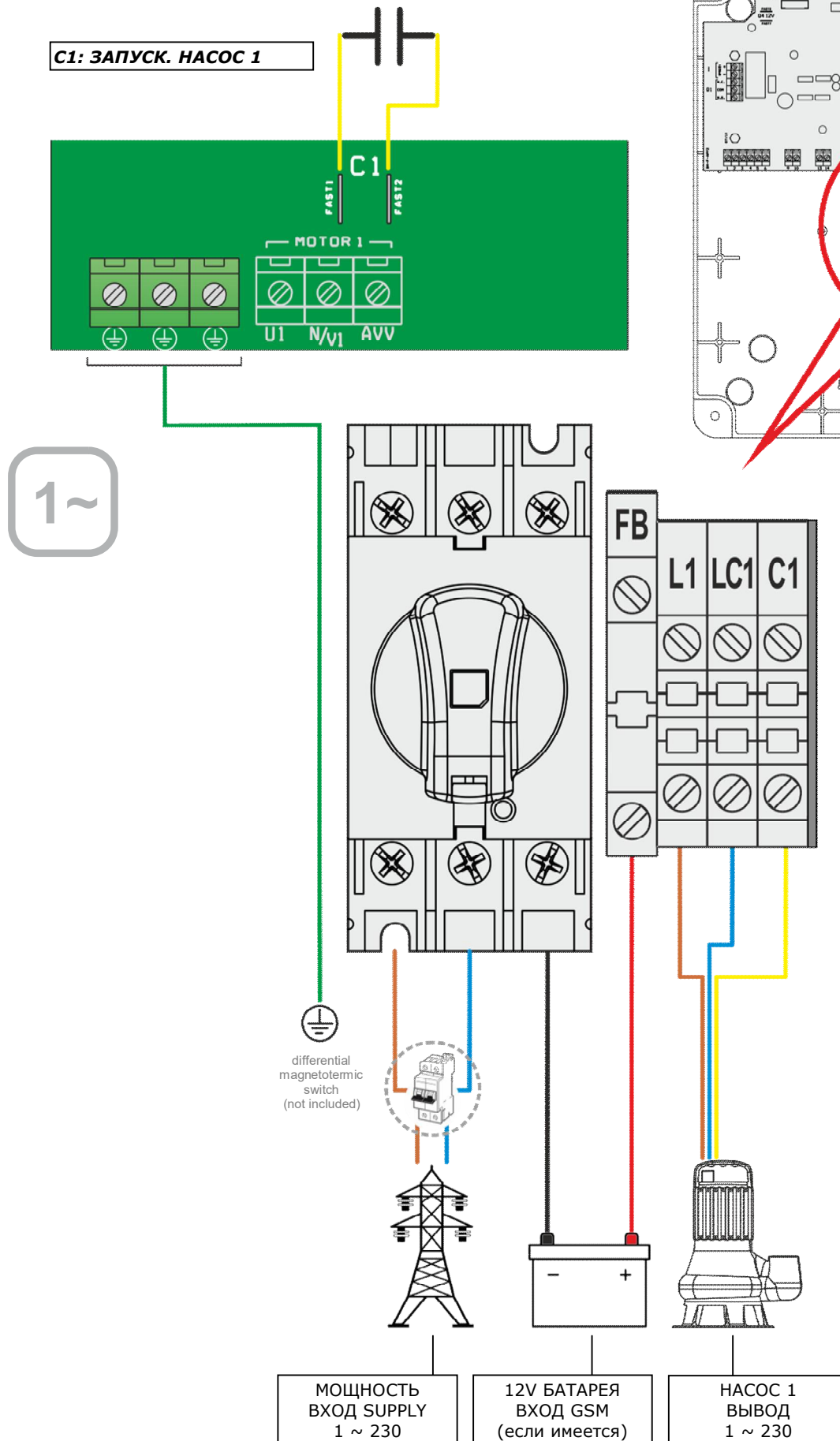

Подключение источника питания и трехфазного насоса

3~

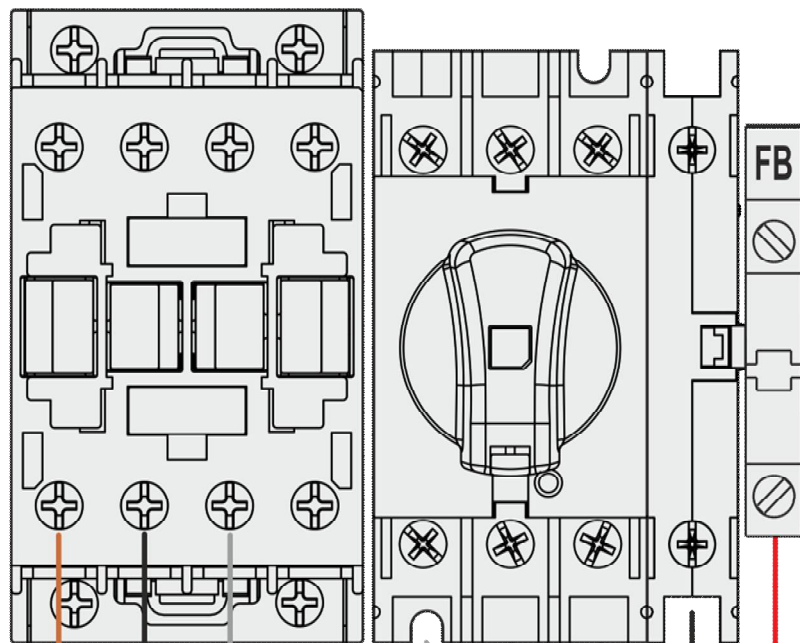
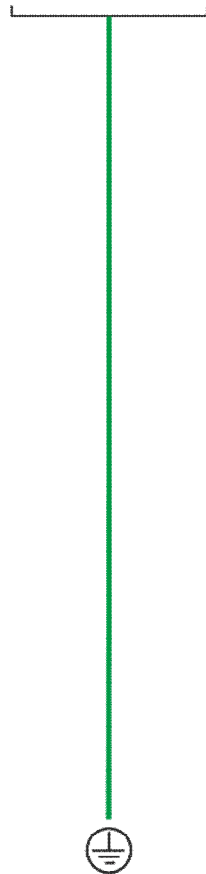
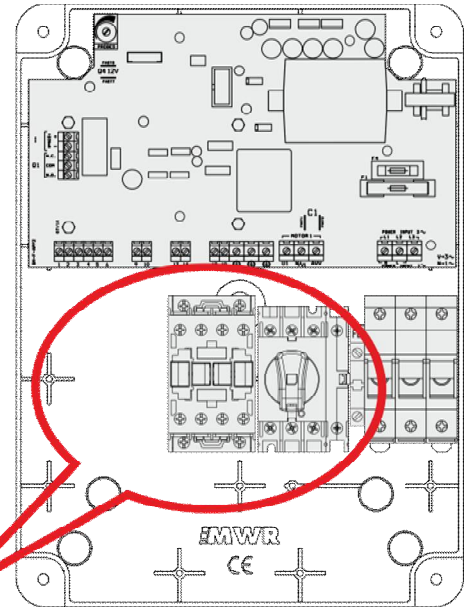
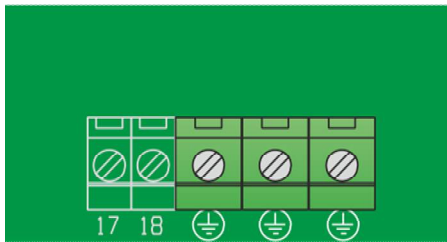

НАСОС 1
ВЫВОД
3 ~ 400В
3 ~ 230

differential magnetotermic switch (not included)

МОЩНОСТЬ
ВХОД SUPPLY
3 ~ 400В
3 ~ 230

12V БАТАРЕЯ
ВХОД GSM
(если имеется)

18. Примеры применения



DARK [empty]

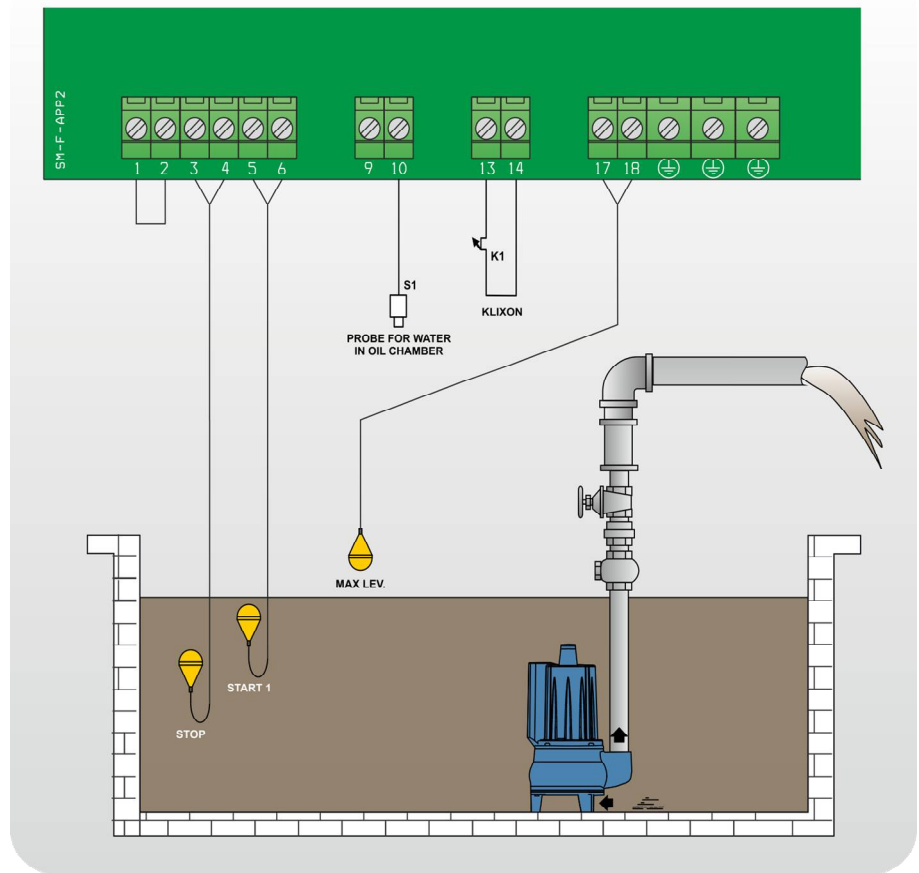

DARK [fill]

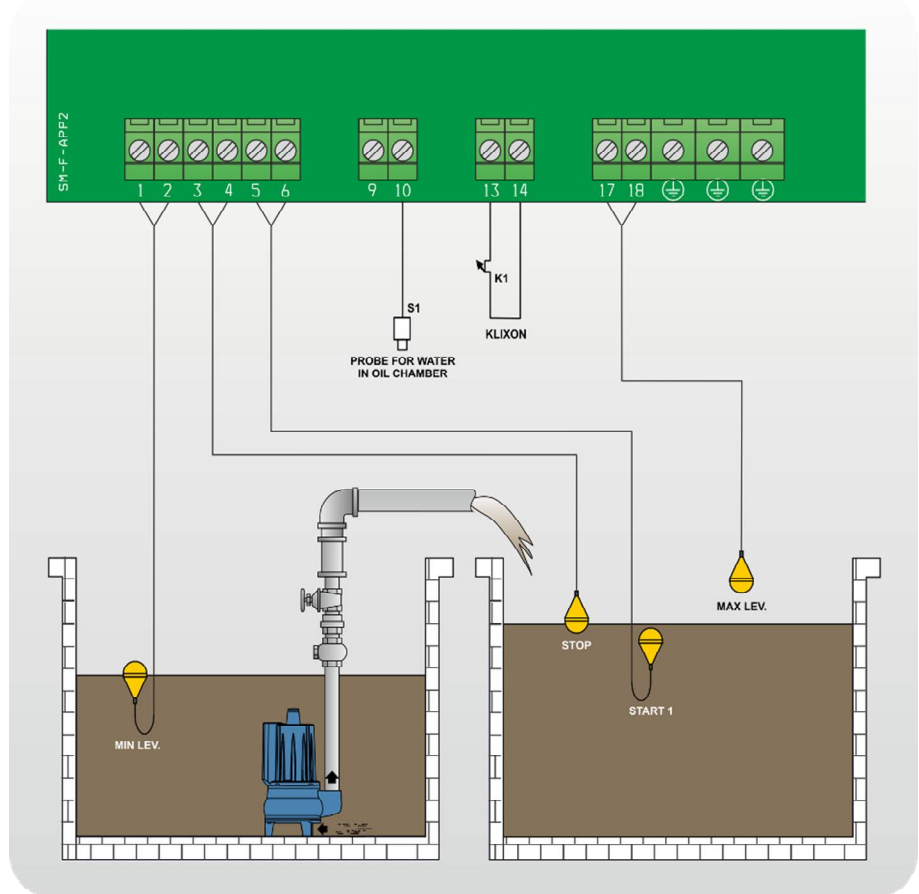

CLEAN [empty]

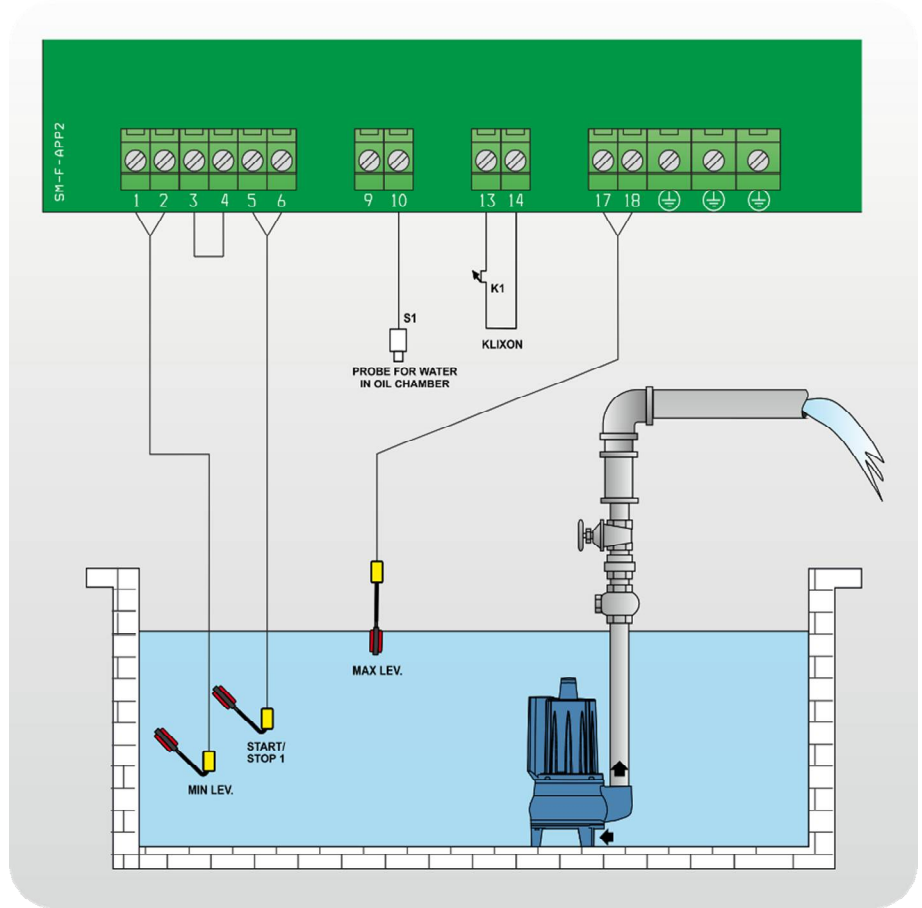

CLEAN [empty]

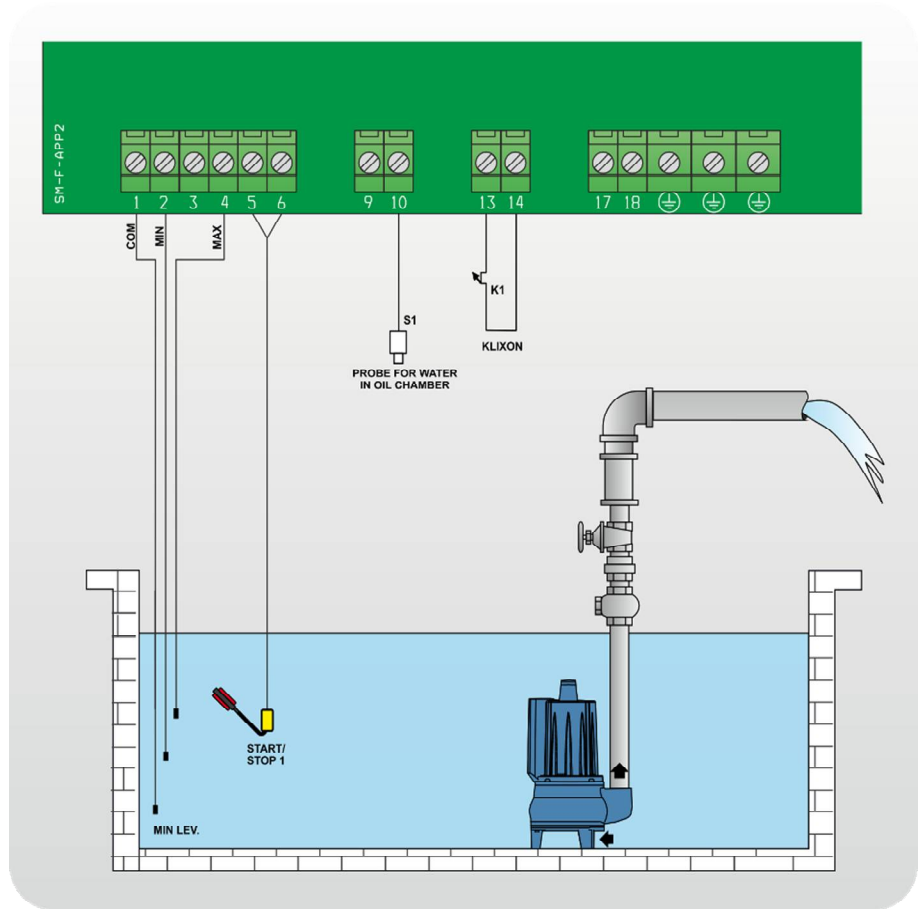

CLEAN [empty]

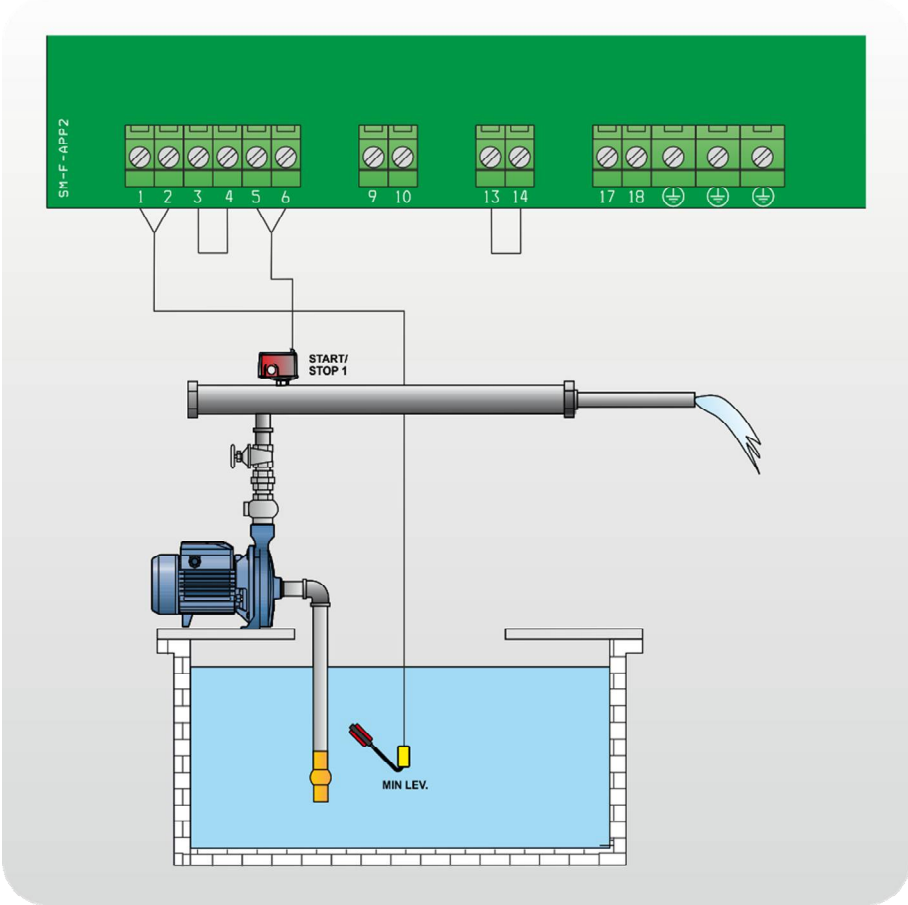

CLEAN [empty]

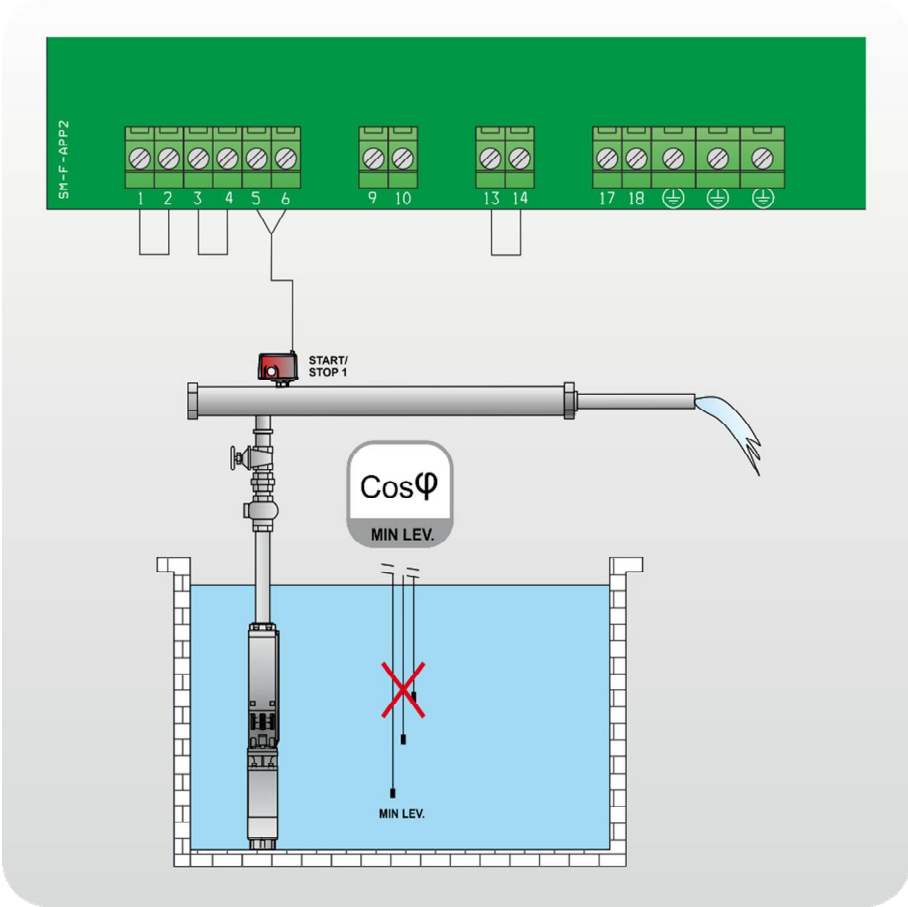

CLEAN [fill]

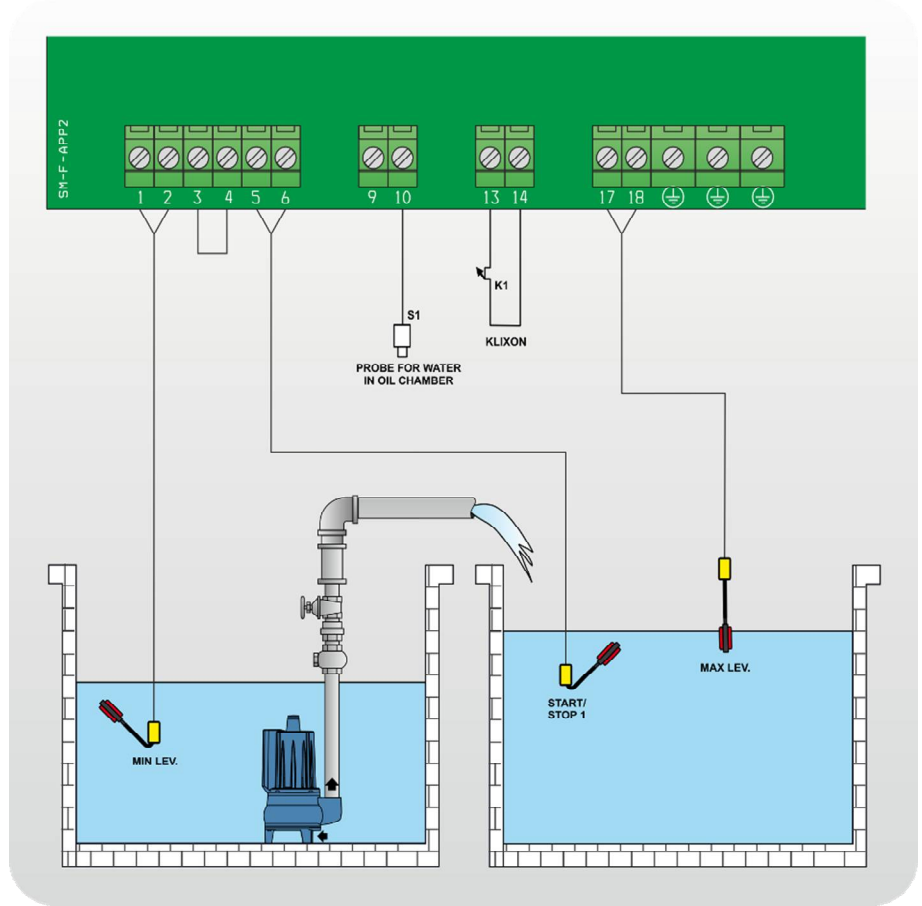

DIGIT [empty]

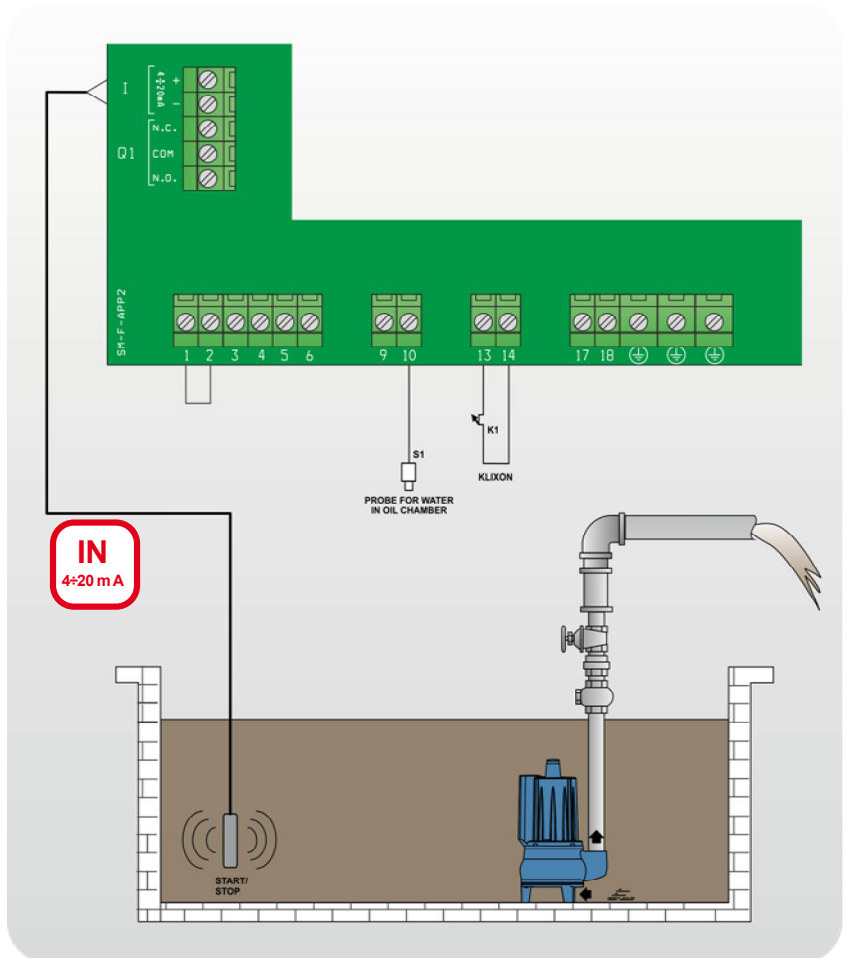

DIGIT [empty]

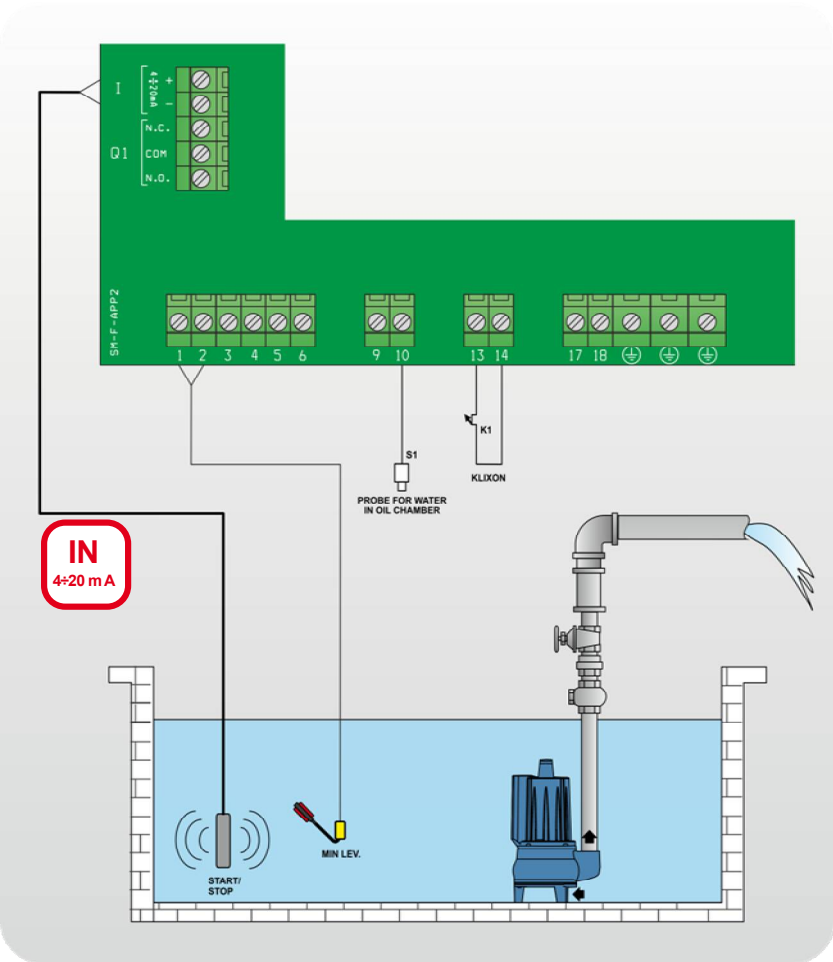

DIGIT [fill]

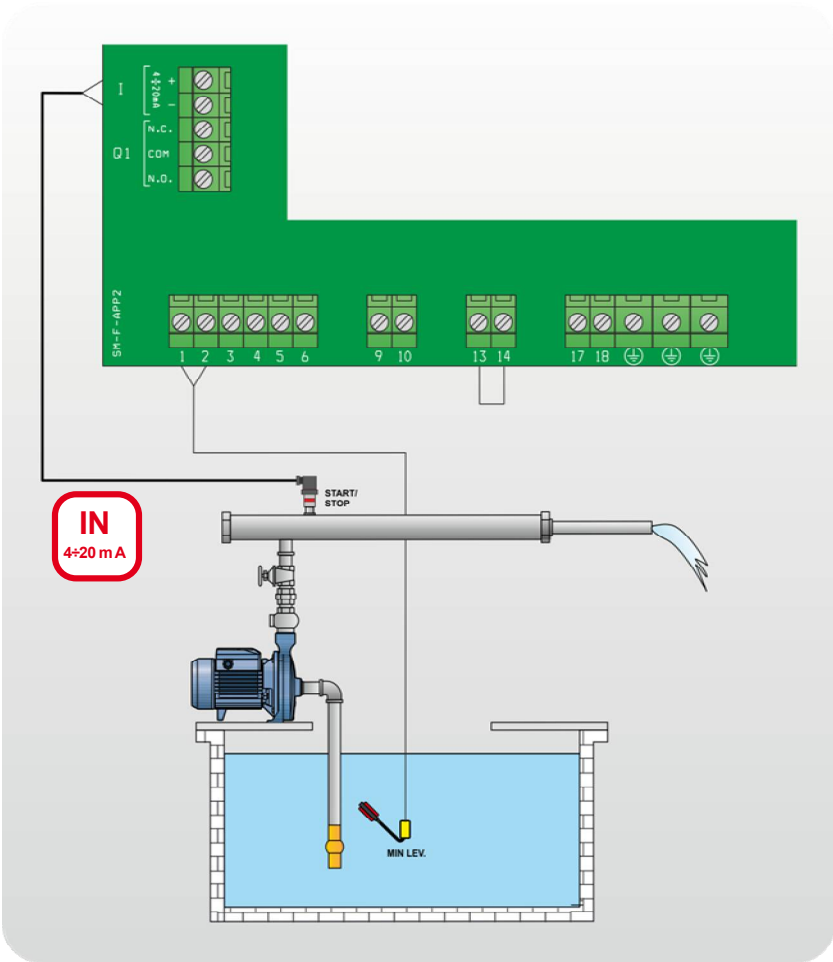

19. ОСТАНОВКА НАСОСА



Остановка двигателя может происходить следующими способами:

- в «ручном режиме», отпустив кнопку MANUAL (по истечении времени, установленного в параметре «Turn-Off MANUAL»);
- в «автоматическом» режиме, когда отсутствует консенсус от управляющих входов или нажатием кнопки «0»;
- в «автоматическом» режиме, нажав кнопку «STOP» из Remote-App (если активен);
- Включение главного выключателя блокировки в положение «0».

20. ТЕХНИЧЕСКОЕ ОБСЛУЖИВАНИЕ



XTREME¹ не требует никакого регулярного технического обслуживания при условии соблюдения их рабочих пределов. Любые операции по техническому обслуживанию должны выполняться квалифицированным и опытным персоналом в соответствии с действующими правилами техники безопасности.

ОПАСНОСТЬ!

Перед выполнением каких-либо операций по техническому обслуживанию убедитесь, что панель управления отключена от источника питания.

21. УТИЛИЗАЦИЯ ОТХОДОВ

После того, как панель управления будет установлена и запущена, клиент должен обеспечить надлежащее удаление / удаление отходов в соответствии с действующим законодательством. Если контрольная панель или ее части должны быть выведены из эксплуатации и демонтированы, следуйте местным нормам, касающимся сортировки отходов. Обратитесь в соответствующие центры переработки.

ПРЕДОСТЕРЕЖЕНИЕ: Загрязнение окружающей среды опасными веществами, такими как аккумуляторная кислота, топливо, масло, пластик, медь и т. Д., Может нанести серьезный ущерб окружающей среде и поставить под угрозу здоровье людей.

22. ЗАПАСНЫЕ ЧАСТИ



Всегда указывайте точный идентификационный номер модели и номер конструкции при запросе технической информации или запасных частей в нашем торговом и сервисном центре.

При замене неисправных компонентов используйте только оригинальные запасные части.

Использование неподходящих запасных частей может привести к сбоям, травмам и повреждению имущества.



CONFORMITY DECLARATION



The manufacturer: **FOURGROUP S.r.l.**
Via E. Fermi, 8 – 35020 Polverara (PD) – ITALY

**DECLARES UNDER HIS OWN RESPONSIBILITY
THAT THE MACHINE DESCRIBED BELOW:**

XTREME¹ -M , XTREME¹ -T

ARE IN CONFORMITY WITH COMMUNITY DIRECTIVES REGARDING:

- European directive 2014/35/UE
- Electromagnetic compatibility directive 2014/30/EU

AND AS APPLICABLE TO HARMONIZED STANDARDS:

- EN 61439-1
- EN 61439-2
- EN 60204-1
- EN 55014-1
- EN 55014-2
- EN 61000-3-2
- EN 61000-3-3

Moreover Mr. Grigoletto Walter, as the legal representative of the company, is the person authorized to compile the technical documentation file.

Polverara – Italy, 12/02/2015

Technical Manager
(Grigoletto Per. Ind. Walter)